

77(25770)

Вторник,
30 апреля
2013 года

КУЗБАСС

Издается с 7 января 1922 года

ОБЛАСТНАЯ МАССОВАЯ ГАЗЕТА • www.kuzbass85.ru

ФАКТ

1 мая после зимнего перерыва начнет работу главный фонтан Кемерово – на площади у драмтеатра.

Сейчас предприятия благоустройства занимаются расконсервацией фонтанных установок, производят косметический ремонт, очищают элементы фонтана специальными средствами. В течение мая начнут работать и все остальные городские фонтаны.

30 апреля,
вторник

Температура, °С

	день	ночь
Кемерово	+16 - +18	+1 - +3
Новокузнецк	+18 - +20	+2 - +4
Мариинск	+15 - +17	+1 - +3
Л.-Кузнецкий	+17 - +19	+2 - +4
Таштагол	+20 - +22	+2 - +4

Днем облачно с прояснениями, дожди, грозы, местами град, ветер западный сильный. Давление будет расти, влажность существенно не изменится. Общий уровень загрязнения атмосферы ожидается невысокий.

1 мая. Облачно, небольшие дожди, ветер западный 7-12 м/с, днем до 18 м/с, температура ночью 0 - +5 °С, днем +9 - +14 °С.

2 мая. Переменная облачность, небольшие дожди, ветер западный 4-9 м/с, температура ночью -1 - +4 °С, днем +10 - +15 °С.

■ СОЗРЕЕТ ВИШНЯ В САДУ

У ДИЛЕТАНТА?

Как нас сажают в лужу с покупкой саженцев – мини-расследование на эту тему провел обозреватель «Кузбасса» с помощью признанного эксперта Михаила Никитюка. Не покупайте «красивые» и «жирные» привозные побеги; наши, сибирские, пускай и выглядят не столь привлекательно, но зато не подведут!

стр. 7



■ МУЗЫКА ВЫСШИХ СФЕР

Они познакомились в музыкальном училище, поженились, родили и воспитывают четверых детей. Он служит в церкви, она учит ребятшек играть на музыкальных инструментах. Знакомьтесь: семья Ануфриевых. А точнее даже - слаженный и одухотворенный семейный ансамбль.

стр. 15



■ ЧТОБ БЕГОВЕЛ НЕ ПОДВЕЛ

Малыши подрастают и, окрепнув, так и норовят перебраться из коляски в седла более «самостоятельных» транспортных средств. Скатертью велодорожка!

стр. 16



Таланты расцветают студвесной

Фото Сергея Гавриленко.

стр. 2

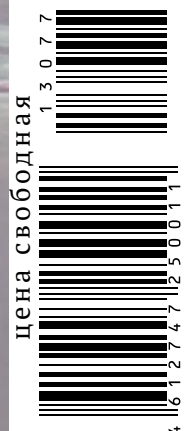

Цена свободная

4 161 274 125 001 11

ПАНОРАМА НОВОСТЕЙ

ПОСЕВНАЯ-2013

Вышли в поле

Первые две тысячи гектаров засеяли на вчерашний день кузбасские земледельцы. Вслед за Прокопьевским районом сев гороха, ячменя и овса начат в Беловском, Ленинск-Кузнецком и Новокузнецком районах.

Перед сельхозтоваропроизводителями в этом году стоит непростая задача сохранить под зерновыми и зернобобовыми культурами площади на уровне прошлого года – не менее 650 тысяч гектаров. Это непросто: в части территорий не хватает семян зерновых, повсеместно после неурожая-2012 остро стоит проблема средств и доступности кредитов, нынче практически не обновляется парк техники, под урожай-2013 внесено вдвое



меньше удобрений, чем обычно.

Всего, по данным департамента сельского хозяйства и перерабатывающей промышленности, яровой сев должен пройти на 786 тысячах гектаров. С учетом озимых посевных площадей могут составить 993 тысячи гектаров, это

на 15 тысяч гектаров больше, чем год назад. Прирост дают технические культуры – рапс, сурепица, соя, подсолнечник, площади под которыми планируется довести до 87,2 тысячи гектаров (2012 год – 63 тысячи).

Игорь АЛЁХИН.

КОРОТКО

Губернатор А.Г. Тулеев потребовал от глав городов и районов активизировать уборку территорий в преддверии майских праздников.

«Необходимо сделать все, чтобы каждый из этих праздников – 1 Мая, 9 Мая, Пасха Господня и Радоница – прошли на самом высоком организационном уровне, оставив в душе каждого кузбассовца незабываемые добрые и светлые впечатления», – подчеркнул губернатор. В частности, А.Г. Тулеев напомнил, что Радоница (родительский день, отмечается в этом году 14 мая) в Кузбассе будет по традиции объявлена выходным днем, чтобы люди могли посетить кладбища и почтить память близких.

ПАВОДОК

Вода то вверх, то вниз

В прошедшие выходные в Новокузнецке обострилась паводковая ситуация.

Начиная с пятницы, уровень воды в Томи начал постепенно повышаться и достиг в воскресенье вечером отметки 5 м 90 см. Началось подтопление территории микрорайона «Шестой километр», Вертолетной площадки, поселков Абагур-Лесной, Форштадт.

Управлением защиты населения и территории города были приведены в готовность силы и средства, выставлены круглосуточные посты, организовано дежурство спасателей, медиков, полиции, пожарных. В дневные стационары лечебно-профилактических учреждений эвакуировали маломобильных жителей – инвалидов и престарелых (они останутся там до окончания паводка), развернули два пункта временного размещения. Однако люди отказались покинуть свои дома, некоторые решили на время перебраться к родственникам.

По данным на утро понедельника, угрозы для населения нет. Вода пошла на спад, ее уровень понизился до 5 м 60 см. Посты сняты. «Несмотря на то, что по Томи идет небольшая волна, она кардинально не изменит обстановку, – говорит начальник отдела планирования, обучения и связям с общественностью Владимир Кузнецов. – Если что и повлияет на нее, так только дождливая погода».

Мария ДАРСКАЯ.

ФАКТЫ

■ Губернатор Аман Тулеев вошел в десятку политиков страны, которым россияне доверяют больше других. Опрос проведен 19-22 апреля «Левада-Центром». Возглавляет десятку президент Владимир Путин. На втором месте премьер-министр Дмитрий Медведев, на третьем месте Сергей Шойгу.

■ Губернатор А.Г. Тулеев встретился с народной артисткой России Надеждой Бабкиной. Ее приезд проходит в рамках празднования 70-летия области. Для кузбассовцев она подготовила своеобразный подарок – привезла в регион фестиваль-марафон «Песни России». Надежда Бабкина является автором проекта и его художественным руководителем.

■ Участник Великой Отечественной войны кемеровчанин Иван Никитович Кашин отметил 95-летие. Вчера заместитель начальника департамента социальной защиты населения Елена Воронина вручила юбиляру медаль «70 лет Кемеровской области» и целевую премию в размере 10 тысяч рублей. Как сообщили в департаменте социальной защиты населения, с начала года поздравления уже получили 118 юбиляров, которым исполнилось 90 и 95 лет.

НАГРАДА

Орден Почета бывшему мэру

Вчера губернатор Аман Тулеев поздравил почетного гражданина Кемеровской области Владимира Михайлова с присвоением государственной награды – ордена Почета.

Указ о награждении подписал президент РФ В. В. Путин. Этой высокой награды Владимир Михайлов удостоен за многолетний созидательный

труд во славу Кузбасса, значительные заслуги и достижения, способствующие его социально-экономическому развитию, активную государственную и гражданскую позицию.

Владимир Васильевич в течение 26 лет возглавлял столицу Кузбасса, четыре раза подряд кемеровчане выбирали его на должность главы города. Все эти годы он направлял

свою деятельность на создание максимально удобных условий для жизни кемеровчан, на развитие экономического потенциала города. Значительное внимание В.В. Михайлов уделял программам строительства и реконструкции объектов здравоохранения, образования, социальной сферы, жилья. Под его руководством был реализован экспериментальный проект комплексного освоения территории – строительство города-спутника Лесная Поляна.

(По сообщению пресслужбы АКО.)

ФЕСТИВАЛЬ

Таланты расцветают студвесной

В Музыкальном театре имени А.К. Боброва г. Кемерово состоялся гала-концерт областного фестиваля «Студенческая весна в Кузбассе-2013», на котором были подведены итоги и названы победители этого года.

Так, по результатам выступлений третье место присуждено Кузбасской государственной педагогической академии. Второй стала команда Кемеровского госуниверситета культуры и искусств. И «золото» забрали студенты Кемеровского госуниверситета. Гран-при фестиваля досталось команде Кузбасского государственного технического университета.

Результаты концертной программы: третье место поделили КузГПА, Кемеровская государственная медицинская академия и Кемеровский технологический институт пищевой промышленности. Второе место заняла команда КузГТУ, а первое – КемГУ.

Кроме того, по традиции на фестивале выбирали лучших артистов в разных направлениях. Например, в номинации



«Рэп» Гран-при отдали Илье Андрееву, студенту третьего курса института театра КемГУ-КИ. Он исполнил песню собственного сочинения – «Мечтать не вредно»: «...Граница между мечтой и реальностью повышает трение. // Подобно

затмению, в голове помутнение, // И ты тлеешь, как хмикат, в процессе горения. // Мечтать не вредно! Но давай переплюнем мечты!»

Алена ФЕДОТОВА.

Фото Сергея Гавриленко.

В соответствии с п.1 ст. 34 Земельного кодекса РФ комитет по управлению государственным имуществом Кемеровской области сообщает о предоставлении в собственность земельного участка, расположенного по адресу: г. Кемерово, ул. Суворова, 9, с кадастровым номером 42:24:0401060:2251, площадью 568 кв.м, для ведения огородничества.

Председатель комитета Н.С. Витковская.

К ВЛАСТИ С ВОПРОСОМ

Уважаемые кузбассовцы!

Ежедневно по телефону «прямая линия» вы можете обратиться с вопросами к руководителям исполнительных органов государственной власти Кемеровской области, иных органов и организаций.

С 6 по 8 мая 2013 года с 15 до 17 часов вас ждут:

6 мая - Степин Евгений Иванович, начальник департамента труда и занятости населения Кемеровской области, тел. 35-41-60.

7 мая - Кравченко Андрей Викторович, начальник департамента строительства Кемеровской области, тел. 58-55-45.

8 мая - Остердаг Галина Васильевна, заместитель губернатора Кемеровской области по вопросам социальной политики, тел. 58-15-36.

Ежедневно, кроме субботы и воскресенья, с 8.30 до 17.30 работает телефон обращения к губернатору Кемеровской области – 58-41-97.

ПАНОРАМА НОВОСТЕЙ

СОГЛАШЕНИЯ

Социальным курсом

В Междуреченске состоялось подписание соглашений о социально-экономическом сотрудничестве администрации городского округа и представителей малого бизнеса.

Если в прошлом году 75 предпринимателей объявили о социальной ориентации своего бизнеса, то в нынешнем число подписавших соглашения о партнерстве с городской властью достигло 115. Общая сумма всех видов помощи городу составит 376 млн. рублей (что на 220 млн. больше, чем в 2012 году).

Подобная форма сотрудничества действует в Междуреченске с 2005 года. С каждым годом увеличивается количество соглашений и сумма средств, направленных на социальные городские программы.

Так, только за последние три года городское предпринимательство оказало существенную поддержку в программе реконструкции школьных столовых, детской поликлиники, в адресной помощи малообеспеченным семьям с одаренными детьми.

На 2013 год советом предпринимателей города опре-

делены новые приоритетные цели. Так, помощь бизнеса будет направлена на приобретение жилья для детей-сирот; финансирование программы по организации детского сада; строительство и ремонт спортивных сооружений детского дома №5; установку памятного знака участникам ликвидации аварии на Чернобыльской АЭС. Кроме того, предприниматели окажут финансовую поддержку храму Всех Святых, где выполняется художественная роспись куполов и стен.

Людмила ХУДИК.

МЕДИЦИНА

Поликлиники на колесах

10 передвижных медико-диагностических комплексов отправятся вчера с площади Советов в Кемерове в сельские территории области: в Беловский, Ижморский, Ленинск-Кузнецкий, Мариинский, Новокузнецкий, Прокопьевский, Тисульский, Тяжинский, Яйский и Яшкинский районы.

Ключи от новых автобусов, на базе которых и сформированы мини-поликлиники, водителям центральных районных больниц вручил зам. губернатора по вопросам здравоохранения Алексей Сергеев. Он подчеркнул, что это – следующий шаг в повышении доступности специализированной медицинской помощи для жителей отдаленных сельских территорий. Ранее область уже получала по программе

модернизации несколько мобильных ФАПов. Сегодня они работают в ЦРБ Кемеровского, Новокузнецкого, Крапивинского, Промышленновского, Чебулинского и Таштагольского районов.

Новые «передвижки» существенно превосходят их по цене (каждый комплекс стоит более 8 млн. руб.) и лучше оснащены. В частности, здесь оборудовано рабочее место стоматолога, гинеколога, офтальмолога, ЛОР-врача, а также врача-диагноста (проведение ЭКГ и УЗИ). Имеется экспресс-лаборатория для выполнения широкого спектра исследований крови. Салон автобуса разделен на несколько автономных отсеков-кабинетов, попасть в которые можно через три наружных двери (плюс четвер-

тый вход – в кабину водителя). В зимнее время сохранить тепло в салоне помогут специальные «отсекатели» холодного воздуха. Кабинеты оборудованы кондиционерами, обогревателями и умывальниками с холодной и горячей водой. И все это великолепие куплено на «бонусные» средства: благодаря успешному выполнению программы модернизации здравоохранения Кузбасс получил в качестве премии почти 700 млн. руб.

– В 80-е годы прошлого века у нас в ЦРБ тоже работали выездные комплексы: женская консультация, стоматология и лаборатория. Но каждый из них базировался на отдельной громоздкой машине, – вспоминает главный врач Тисульского района Анна Петровна Петренко. – Обслуживая селян, мы направляли в деревни автопоезд из нескольких машин. Одного топлива сколько уходило! А тут все сконструировано в одном автомобиле. С его помощью мы сделаем диспансеризацию населения действительно всеобщей: доедем до каждой деревни, до каждого жителя.

Валентина АКимова.

НА СНИМКЕ: водитель Тисульской ЦРБ Виктор Шестернин и главный врач Анна Петренко рядом со своим комплексом.

Фото Кирилла Кухмаря.



БЕЗОПАСНОСТЬ

Чтобы праздник прошел спокойно

В праздничные дни в Кузбассе охранять общественный порядок будут более 3000 полицейских. Уже с 30 апреля будут усилены полицейские наряды.

1 Мая, в День весны и труда, во время проведения демонстраций, митингов, праздничных концертов, спортивных и культурно-развлекательных мероприятий будут задействованы полторы тысячи сотрудников полиции и две с полови-

ной сотни общественников. На всякий случай в резерве будут находиться еще около трехсот полицейских.

А 5 мая, в Пасху, обеспечивать правопорядок будут 1850 полицейских. В светлое Христово Воскресение богослужения пройдут в 125 кузбасских церквях и храмах, ожидается, что в них примут участие более 26 тысяч прихожан.

Как уточнили в пресс-службе регионального полицейского

главка, для предупреждения террористических актов места массового скопления людей будут дополнительно проверены с помощью служебных собак, специально обученных на розыск взрывчатых веществ и взрывных устройств. Парковка автотранспорта будет разрешена не ближе пятидесяти метров от мест проведения праздничных мероприятий.

Всеволод ВЛАДИМИРОВ.

«КУЗБАСС» СПРОСИЛ



Зовут на шашлыки

Команда любителей хэви-метал из села Деулино (недалеко от Рязани) сделала гриль в форме локомотива.

На www.bugaga.ru сообщается, что мастера специализируются на интерьерах, экстерьерах и ландшафтном дизайне. Единственный в своём роде гриль в стиле стимпанк (направление научной фантастики, моделирующее цивилизацию, в совершенстве освоившую механику и технологии паровых машин. – Прим. автора) был сделан из кусков старого автомобиля, мотоцикла и деталей поезда. У локомотива есть три рабочих отдела – два 60-сантиметровых противня для гриля и прицеп, который используется в качестве печки. Первое отделение предназначено для шашлыков, и в нём могут разместиться до двадцати шампуров, а второй оснащён вращающимся вертелом для жарки курицы и больших кусков мяса.

Как проведут майские праздники металлисты из Рязани, догадаться несложно. «Кузбасс» спросил читателей, а как планируют отдохнуть в майские праздники они.

Анна КОВАЛЁВА, пресс-секретарь главы города Тайги:

– Планирую съездить в Томск. Я училась в ТГУ, поэтому в городе много друзей, которые постоянно зовут в гости. Приятно погулять по улочкам, вспомнить студенческие годы.

Егор ЕМЕЛЬЯНОВ, инженер, г. Прокопьевск:

– Хочу больше времени уделить детям. Поесть мороженого, съездить вместе к нашей любимой бабушке. Для меня дорога каждая минута, проведенная с семьей.

Анна ЗВЕКОВА, магистрант Кемеровского госуниверситета:

– На майские предстоит поработать в огороде. Но и без шашлычков, конечно, не обойдется. Нужно успеть встретиться с друзьями, которых давно не видела. Кстати, никто не отменял и работу по дому, – надеюсь, времени хватит на все задуманное.

Роман ТИМОФЕЕВ, менеджер, г. Новокузнецк:

– Шашлык, телевизор, кафе, велосипед, свидания с любимой девушкой – вот моя праздничная программа.

Алена ФЕДОТОВА.

ИНИЦИАТИВА

«Что? Где? Когда?» для своих

Автор известной книги «Гражданка начальница», 73-летняя жительница Чебулинского района подполковник внутренней службы в отставке Фаина Самойлова организовала у себя в Новоивановке интеллектуальный клуб «Эрудит». По аналогии с популярной ТВ-игрой. В весенней серии игр состоялось уже три заседания.

Пенсионерка пришла в местную школу и предложила создать команды учеников и учителей. За организацию клуба взялись и педагоги, и пенсионеры, и работники культуры села. Спонсорскую помощь (для формирования призового фонда из сладостей и посуды) оказали местные предприниматели. На первом заседании против жителей Новоивановки играла команда знатоков 8-го класса. Затем знатоками были ученики 10-11-х классов, на третьем заседании – учителя.

Знатоки везде победили. Вопросы накануне игр местные жители передают по телефону Фаине Алексеевне. За лучший вопрос Фаина Самойлова вручает книгу из личной библиотеки. Ведет заседания «Эрудита» коллега Самойловой майор в отставке Людмила Астахова. Жюри и зрители определяют лучшего игрока. Так, старшекласник Даниил Барабаш стал обладателем керамической совы. Местные певцы и музыканты, такие как Сергей Остапенко и его сын Дмитрий, во время музыкальных пауз исполняют любимые селянами песни, например, «Комарово».

Участвовать в весенних играх недавно изъявили желание команды новоивановских пенсионеров, учителей соседней Михайловской школы и сотрудников ГУФСИН.

Наталья СВИРИДОВА.

ПАНОРАМА НОВОСТЕЙ

ИССЛЕДОВАНИЯ

Дубовая чаща

Ученик 10-го класса школы №7 Мариинска Максим Бахтеев увидел нерациональный подход к озеленению города. Своё мнение юноша научно обосновал и предложил пути решения проблемы в исследовательской работе.

Юноша пришел к выводу, что при озеленении города не учитывались особенности местного ландшафта, такие как заболоченность почвы и узость улиц, а также характеристики самих растений. Так, возле городской поликлиники на расстоянии 30-40 см друг от друга были посажены 174 дуба и лиственницы. Исследователь считает, что с учетом 70% приживаемости достаточно было посадить всего 28 растений,

а оставшиеся использовать для озеленения других территорий. Еще одна проблема: в городе на заболоченных участках посажены ели, у которых слабая корневая система, и сосны, предпочитающие песчаные почвы. Поэтому многие хвойные саженцы в городе покосились, а на ул. Котовского низкий процент приживаемости потребовал повторных посадок.

Чтобы от растений была польза, рядом с заболоченными местами ученик рекомендует высаживать такие виды древесных пород, как береза, тополь, ива, черемуха, поскольку они хорошо осушают почву. Для защиты от пыли советует лиственные деревья. Максим утверждает, что тополь

лидирует по количеству «собираемой» пыли, поглощаемого углекислого газа и выделяемого кислорода. А вот хвойные деревья «не любят» пыли: попадая на смолу, она замедляет газообмен, вследствие чего вечнозеленые гибнут. Что касается шума, то в среднем кроны деревьев поглощают 25% звуковой энергии, а остальную рассеивают. Такая способность наиболее ярко выражена у клена, липы, калины, тополя, дуба, березы и ели.

Проблемой в озеленении города стало отсутствие ландшафтного дизайна, должного ухода за саженцами, «топорная» обрезка деревьев и варварство самих жителей. Свой анализ и предложения Максим Бахтеев направил в местную администрацию.

Наталья СВИРИДОВА.

ПРОИСШЕСТВИЕ

Клуб дыма от ГУЛАГа

В пос. Калининский Мариинского района сгорел старый деревянный четырехквартирный барак с печным отоплением. Один мужчина задохнулся в огне, еще два жильца – отец с малолетним сыном – госпитализированы.

Пожар случился в ночь на 29 апреля. Как сказал в отделении анестезиологии и реанимации пострадавший 38-летний Андрей Я., один воспитывающий четверых детей, «дом загорелся с улицы». Спасая в открытом пламени дочь и сыновей, он сильно повредил руки, грудь и лицо, получив глубокие ожоги II и III степени 20% тела. По прогнозу врачей, процент этот увеличится «за счет ожога дыхательных путей». У девятилетнего сынишки Сережи тоже проблемы: обожжены руки, его выхаживают сейчас врачи-травматологи.

Причина возгорания пока

выясняется, но «добыча для огня», говорят в Калининской сельской администрации, была легкой. Когда-то, во времена ГУЛАГа, в этом деревянном строении размещался клуб. Позже, в 1961 году, дом разобрали и перенесли на ул. Школьную, сделав в нем четыре квартиры. В последние годы дом сильно сдал, потолки в квартирах провисли. Сельский глава Антонина Слепакова стучалась не в одну дверь с просьбой признать барак аварийным, включить его в соответствующую Федеральную программу и переселить из него людей.

Сегодня трем семьям предоставляется муниципальное жилье в городе – тоже на ул. Школьной, еще для одной, многодетной, искивается возможность приобретения квартиры.

Наталья ЛЕБЕДИНСКАЯ.

КРИМИНАЛ

«Золотая» дыра

В Новокузнецке ищут преступников, обворовавших ювелирный салон в торговом центре на улице Тореза.

Преступники действовали дерзко и стремительно. Проникнув в подвал, они через вентиляционную шахту добрались до торгового зала, проломив пол и попали внутрь. Потом разломали стену ювелирного павильона на первом этаже, вскрыли стоявший там металлический ящик с золотом и вместе с добычей вернулись тем же путем, что и появились. Вместе с ними исчезли несколько сотен ювелирных изделий – кольца, перстни, цепочки и другие дорогостоящие украшения (сейчас их стоимость и полный список устанавливаются)...

Примечательно, что в ночь кражи в торговом центре дважды срабатывала охранная сигнализация: вначале датчики показали, что кто-то проник внутрь, а чуть позже – что интересуются сейфом с золотым товаром. И хотя сотрудники ЧОП прибыли по сигналу в торговый центр, представитель магазина почему-то отказался приехать и открыть охранникам дверь для осмотра помещения, как это предусмотрено в таких случаях. И поэтому кражу золота, как и дыру в полу, обнаружили лишь наутро пришедшие на работу сотрудники торгового центра...

Как рассказал сотрудник пресс-службы ГУ МВД России по Кемеровской области Владимир Сергеев, уже установлено, что преступников было трое. Сейчас ведется поиск подозреваемых. По факту кражи возбуждено уголовное дело.

Владимир ДМИТРИЕВ.

ФОТОФАКТ



В п. Ижморский наборы семян ветеранам раздают председатель поселкового совета ветеранов Владимир Жуйков и волонтеры – учащиеся Ижморского профессионального училища №74 Алексей Нестеренко и Евгений Сенчурин. В очередной раз накануне майских праздников по инициативе губернатора Амана Тулеева и в соответствии с решением коллегии администрации Кемеровской области ветеранам бесплатно вручаются семена овощей.

СПРАШИВАЛИ? ОТВЕЧАЕМ!

Повлияйте на моего директора!

Работаю у частного и не уверена, что на старости лет смогу рассчитывать на нормальную пенсию. Мой работодатель про зарплату-то нашу забывает, а уж о страховых взносах тем более не помнит. Но есть же какие-то способы воздействия на тех предпринимателей, которые не думают о будущем своих наемных работников? Не мне же с ним разбираться – уволит!

Маргарита.

Новокузнецк.

О вашем пенсионном будущем есть кому беспокоиться. Пенсионный фонд ввел в практику разные способы борьбы с неплательщиками взносов. В частности, совместные рейды с судебными приставами, специалистами местной налоговой службы и управления экономической безопасности и противодействия коррупции. В нынешнем году такой рейд прошел в торговом центре «Палата» в Орджоникидзевском районе Новокузнецка. В резуль-

тате выяснились факты предпринимательской деятельности без госрегистрации работников, с которыми не были заключены трудовые договоры, и, стало быть, за них не уплачивались страховые взносы. Нарушителей оштрафовали.

А в апреле другой рейд – в Новоильинском районе Новокузнецка – показал, что предприниматели Трудовой кодекс соблюдают, а пенсионное законодательство игнорируют. И вовсе не потому, что у них нет средств на выплату взносов. ООО «Автотехцентр Ильинский» не испытывает финансовых затруднений, однако предприятие числится в категории злостных неплательщиков. Неоднократные предупреждения о последствиях неуплаты на директора не действуют, задолженность по страховым взносам около 60 тыс. руб. В ходе рейда судебным приставам ничего другого не оставалось, как арестовать имущество. Если и после этого директор не погасит долг, имущество будет продано.

ПОЖАРООПАСНЫЙ СЕЗОН

Опасное тепло

Теплые солнечные выходные в Кузбассе поспособствовали обострению пожароопасной обстановки.

Так, по данным космического мониторинга, за воскресенье в Кемеровской области зафиксированы 39 термически активных точек (в Прокопьевском, Беловском и Ленинск-Кузнецком районах) и два лесных пожара (в Крапивинском и Тисульском районах общей площадью 4,3 гектара). Как сообщила пресс-служба ГУ МЧС

РФ по Кемеровской области, на ликвидацию возгораний привлекались три единицы техники и 13 огнеборцев. Всего с начала пожароопасного периода зафиксировано 70 термоточек.

Кроме того, только за один день, воскресенье, пожарные подразделения 104 раза выезжали на тушение травы и 66 раз – на тушение мусора. Все возгорания оперативно потушены.

Юлия СЕРГЕЕВА.

К другому должнику – аптеке «Вита-Фарм» судебные приставы тоже приходят не в первый раз. Во время рейда произвели изъятие денежных средств в счет погашения долга.

А двое должников (ООО «Триумф» и ООО «Сибиряк-кофф») не стали дожидаться столь крутых мер, сами оплатили задолженность в полном объеме.

Но есть и другие меры взыскания работодателей-нарушителей. Например, ограничение выезда на отдых. Как сообщили нам в пресс-службе отделения ПФР по Кемеровской области, для 36 087 кузбасских предпринимателей поездка за рубеж на отдых может закончиться, так и не начавшись, – на пограничном контроле. Причина – долг в сумме 741,6 млн. рублей страховых взносов в бюджет ПФР и Федерального фонда обязательного медицинского страхования.

Как показала практика, ограничение на выезд за рубеж является эффективной мерой по

взысканию долгов. В прошлом году судами Кузбасса рассмотрено и удовлетворено 266 исковых заявлений управлений ПФР Кемеровской области об установлении для должников временного ограничения на выезд из России. Коммерсанты не смогут выехать из страны до исполнения ими обязательств по погашению задолженности по страховым взносам. В настоящее время свыше 313 аналогичных исковых заявлений органов ПФР области находится на рассмотрении в судах.

Чтобы отпуск для предпринимателя не был испорчен, в Отделении ПФР по Кемеровской области призывают индивидуальных предпринимателей заранее позаботиться об оплате долга, а также известить о погашении задолженности судебного пристава-исполнителя, чтобы он смог оперативно вынести постановление о снятии временного ограничения права выезда.

Елена ЩЕРБАКОВА.

АКТУАЛЬНО

ПОЛИТЭКОНОМИКА

Налоговая показала

Все не так плохо. Бывало существенно хуже. Хотя проценты, озвученные руководством налоговой службы в Кемеровской области, тревожат. Похудели поступления в бюджеты всех уровней в регионе за первый квартал почти на 36% от уровня прошлого года. И хотя падающий тренд в области наблюдается с прошлого года, проценты снижения сейчас выросли заметнее. О кризисных явлениях на днях говорил уже и президент Путин на «прямой линии» с россиянами. Отдельно даже сказал про уголь. Остается все принять, как есть, и ждать перемен погоды на мировых рынках?

Новостей, как всегда, две. Плохая – снижение налоговых поступлений по всем фронтам с одновременно растущими объемами фирм-однодневок (читай теневого бизнеса). Хорошая – мы сейчас выше кризисного уровня 2009 года, когда Министерство финансов внесло Кузбасс в список самых проблемных регионов. После пиковых показателей по доходам в 2011 году поступления в областной бюджет по итогам первого квартала этого года снизились на 4 млрд рублей. Вспомните про инфляцию или хотя бы про постоянный рост цен в магазинах, и вы поймете, что эта дырка в 4 млрд рублей гораздо больше. И ее наличие означает, что все большая доля расходов бюджета идет на «защищенные статьи» – зарплату, пенсии, социальные выплаты и ремонты, без которых ни одна система – ЖКХ, медицина или образование – не обойдется.

По сравнению с прошлым годом дырка эта не столь велика – 2,2 млрд рублей. Однако собственную заплатку на такой объем уже не поставишь. В ход идут дополнительные средства из федерального бюджета, займы. Ничего вроде страшного. Выправится ситуация, долги отдадим (даже федеральный бюджет не все дает просто так). Тем более, что непосредственно городские и районные бюджеты потеряли меньше. Тут беспокоит только источник падения – налог на доходы физических лиц (НДФЛ). Это значит, что с зарплатой проблемы. Кемеровостат, например, показывает заметный рост просроченной задолженности. Она пока в пределах месячного объема выплат, но те предприятия, где людям зарплату не платят, слишком проблемные. За пару месяцев тут ситуация не выправится. Хуже того, до конца года кривая НДФЛ может упасть глубже. Все потому, что уже на нескольких предприятиях, где заняты до тысячи человек, разосланы

уведомления о ликвидации (консервации, приостановке) производства.

Поройтесь в памяти или в подшивке нашей газеты, наконец, в Интернете. За 2008-2009 годы вы найдете массу сообщений о различных шагах кузбасских властей по поддержке бизнеса (большого, среднего и мелкого) и человека. Помогали налоговыми льготами, займами, программами развития с участием федерального центра. Было запущено несколько нематериальных акций для стимулирования спроса на кузбасские продукты и услуги – «Покупай кузбасское», «Отдыхай в Кузбассе» и т. д. Никто точно вам не скажет, что было бы без всего этого. Ясно только одно: без этого минус в экономике был бы жирнее. Опять же, если все было напрасно, то разве возвращались бы к опробованным формам и схемам? Вон, в Кемерове снова появились билборды, призывающие покупать все кузбасское, потому что именно купленные вами местные продукты дают больше денег в бюджеты. Бизнес в очередной раз развил активность по поводу привлечения туристов в Кузбасс (акция по спуску в купальниках с горы Зеленой привлекла участников и зрителей из соседних регионов и даже из других государств), да и самих кузбассовцев рекреационный бизнес и разные учреждения на новые «крючки» заманивают отдыхать.

Наверное, Кузбасс сможет рассчитывать на то, что низкий угольный тренд закроет бизнес поменьше, ориентированный на массового потребителя, только когда кончится уголь. А лучше (правильнее) делать ставки на то, что уголь НИКОГДА в Кузбассе не перекроет что-то другое. Потому что потенциал угольный раскрыт, как возможность человеческого мозга. Но никто уже не отменит общество потребления. И это даже хорошо, потому что работать

мы можем на шахтах, заводах, а тратить-то придем в торговые и развлекательные центры. А они, кстати, радуют.

На днях в городе Белове произошла история, свидетельствующая о яростной конкуренции между торговыми компаниями за право построить там торговый центр. Уж очень сильно обиделись те, кого до аукциона не допустили. Обида обещает вылиться либо в скандал, либо в многомесячные судебные разбирательства. А почему это радует? Скажете, что «все позакрывали, осталась только торговля»? Так то не беда торговли, постоянно прирастающей рабочими местами. То проблема производства. А если хоть что-то строят в Белове, и это что-то точно не будет пустовать, уже хорошо. Строят же торговый бизнес не только в Белове.

«Мир! Труд! Май!» - много лет назад в эти дни такие лозунги доставали со складов, чистили и готовили для демонстраций. Нынче на шествия люди идут с похожими лозунгами. Несут их иногда даже работодатели, демонстрируя единение с коллективом. Превращается это в общую весеннюю тусовку. Если еще с погодой повезет, можно будет сказать, что получится корпоратив на воздухе. Не оспаривая значимости поднятия корпоративного духа, скажу лишь, что лозунги нынче кое-где могли быть и другие. Например: «Меняем шахту на торговый центр!», «За ускоренное переобучение рударей и шахтеров!», «За новые рабочие места!». Не сочтите только это за сарказм. Кое-где нужны слова и похлестче.

Еще одна информация последних дней в строку. В Кемерове расширился состав городского совета по развитию предпринимательства. Членов стало почти вдвое больше. И от статуса «при главе города» совет перешел в разряд, «возглавляемый мэром». Говорят, что новый (для многих это еще так) кемеровский глава еще не сделал каких-либо резких телодвижений на своем посту, не принял очень спорных решений. Малое и среднее предпринимательство в Кемерове занимает более заметное в экономике место, чем в других городах. Вот и посмотрим, чего можно добиться, если во главе предпринимательского объединения стоит сам глава города, который, кстати, в свое время был в числе первых успешных бизнесменов Ленинска-Кузнецкого по торговой части. Небезынтересно же, с какими лозунгами пойдут потом предприниматели на митинги или хотя бы на совещания и советы.

Татьяна ДУМЕНКО.

ПОЗДРАВЛЯЕМ!

Уважаемые земляки!

От всей души поздравляю вас с Днем весны и труда!

Первомай – это великий праздник единения всех, кто умом и талантом создает главные ценности на земле. И пусть он будет символом нашей взаимной поддержки, достойного настоящего и лучшего будущего.

Чувствовать себя причастными к общему делу особенно важно. Только благодаря упорному совместному труду мы можем добиться улучшения жизни кузбассовцев.

Уверена, что талант, трудолюбие, ответственное отношение к делу и профессиональное мастерство человека труда

в Кузбассе будут и дальше способствовать процветанию родного региона и всей России.

С праздником вас, дорогие земляки! Искренне желаю вам здоровья и неиссякаемого оптимизма, весеннего настроения и радости, семейного благополучия, успехов в труде и учёбе!

Заместитель председателя Совета народных депутатов Кемеровской области, секретарь Кемеровского регионального отделения партии «ЕДИНАЯ РОССИЯ»
Н.В. ЗИНКЕВИЧ.

Уважаемые кузбассовцы!

От имени Федерации профсоюзных организаций Кузбасса и от себя лично поздравляю вас с 1 Мая – Днем весны и труда!

Для профсоюзов всего мира, этот день по-прежнему остается Днем международной солидарности трудящихся. Как известно, профсоюзы 140 стран мира отмечают 1 Мая как день борьбы трудящихся за свои права, за достойную заработную плату, за безопасность труда.

127 лет назад - 1 мая 1886 года - рабочие города Чикаго вышли отстаивать свое право на 8-часовой рабочий день.

И сегодня есть много социально-экономических проблем, требующих неотложных действий. Но в настоящее время ключ к их решению в развитии социального партнёрства. Ярким примером эффективности сотрудничества власти, профсоюзов и бизнеса стало подписание в январе этого года Кузбасского регионального соглашения на 2013-2015 годы, которое предоставляет социальные гарантии работникам.

Главная задача профсоюзов сегодня - чтобы работник любой отрасли получал достойную заработную плату, на которую смог бы жить сам и содержать семью, а пенсионеры получали пенсию – не ниже 40% от утраченного заработка.

Федерация профсоюзных организаций Кузбасса совместно с органами исполнительной и законодательной власти, Го-



сударственной инспекцией труда и прокуратурой ведёт борьбу с нарушениями трудового законодательства, с выплатами «серых» зарплат. В 2012 году благодаря правозащитной работе всех юридических служб отраслевых и федеральных профсоюзов кузбассовцам вернули недоплаченные и незаконно удержанные около полумиллиарда рублей.

Первомай – это время весеннего обновления, новых надежд и новых свершений! Желаю вам крепкого здоровья, успехов в труде, семейного благополучия, ясного неба и солнечного настроения!

С уважением
Олег МАРШАЛКО,
председатель Федерации профсоюзных организаций Кузбасса.

ПРЯМАЯ ЛИНИЯ

ТАМОЖЕННЫЙ КОНТРОЛЬ

В отпуск за границу

Началась пора отпусков, и немалая часть кузбассовцев собирается или уже съездила за границу. И с ростом пассажиропотока стало больше фиксироваться нарушений таможенного законодательства. Из дальних стран люди везут запрещенное к ввозу холодное оружие – кастеты, ножи, самурайские мечи и даже спецсредства для ведения негласного наблюдения. Таможенники предупреждают, что это чревато серьезными проблемами. О том, как избежать разного рода неприятных ситуаций, читателям «Кузбасса» в ходе прямой телефонной линии из нашей редакции рассказал начальник Кемеровской таможни Сергей ТРЕТЬЯКОВ.



☎ - Сергей Дмитриевич, что грозит людям, которые ввозят в нашу страну запрещенные товары?

- При обнаружении у туриста, например, оружия возбуждаются сразу два административных дела: в связи с недекларированием и незаконным ввозом в страну. Сначала товар нами изымается, возбуждаются дела об административных правонарушениях, а потом по решению суда турист платит штраф от 1,5 до 2,5 тысячи рублей с конфискацией товара. С начала 2013 года мы возбудили уже 56 дел об административных правонарушениях, которые связаны с ввозом в страну запрещенных товаров (за аналогичный период прошлого года – 26 дел). Чтобы избежать неприятных ситуаций, необходимо еще до поездки за рубеж ознакомиться с правилами перемещения через российскую границу багажа, а особенно - с перечнем товаров, запрещенных или ограниченных к ввозу на территорию Таможенного союза.

☎ - Татьяна Ивановна, Кемерово. Смогу ли я привезти из Таиланда фрукты? Слышала, что через границу могут не пропустить с ними.

- Данный вопрос не входит в компетенцию таможенных органов РФ. Но могу сказать, что в международных аэропортах контроль в отношении продуктов питания растительного и животного происхождения, перемещаемых физическими лицами, осуществляется Россельхознадзором. Пассажиры предъявляют для досмотра инспектору по карантину растений все продукты растительного происхождения, находящиеся в грузе, багаже и ручной клади. Если у инспекторов данной службы вопросов не возникает, то фрукты проходят таможенный контроль, как и другой багаж, беспошлинно. Единственное, вес фруктов вместе с другими вещами не должен превышать количественные нормы провоза товаров для личного пользования через таможенную границу (не более 50 килограммов). Если же вышеуказанные нормы будут превышены, то вам нужно

будет уплатить пошлину в размере 30% от таможенной стоимости товаров, но не менее 4 евро за 1 кг в части превышения.

☎ - Лариса, Новокузнецк. Собираюсь надолго уехать в Европу, поэтому забираю с собой собаку. Как мне ее транспортировать и какие документы нужно оформить, чтобы пропустили на таможне?

- Согласно письму Министерства сельского хозяйства РФ и Федеральной службы по ветеринарному и фитосанитарному надзору, человек может вывезти не более двух голов мелких домашних животных (собак и кошек). При

сажира мы изъяли таблетки, в которых было запрещенное вещество – сибутрамин. Физические лица вправе ввозить для личного применения лекарства, содержащие наркотические и психотропные вещества, только в ограниченных количествах и по медицинским показаниям при наличии соответствующих документов. Как правило, это рецепт или справка от врача, выписка из истории болезни. Такие препараты подлежат обязательному таможенному декларированию.

Чтобы узнать, распространяются ли на ваше лекарство ограничения и запреты при ввозе на территорию Тамо-

родственников, показать отметки в паспорте и т. д.

Необходимо учитывать, что данный порядок распространяется только в отношении товаров для личного пользования, то есть предназначенных для личных, семейных, домашних нужд физических лиц, не связанных с осуществлением предпринимательской деятельности. Кроме того, мы настоятельно рекомендуем туристам сохранять товарные чеки, чтобы можно было подтвердить стоимость вещей.

☎ - Евгений, Кемерово. Какую сумму наличных можно провозить через границу? Надо ли декларировать деньги, если они у меня на пластиковой карточке?

- При одновременном перемещении через границу Таможенного союза наличных денежных средств, дорожных чеков на общую сумму, превышающую в эквиваленте 10 тысяч долларов США, указанные денежные средства и дорожные чеки подлежат таможенному декларированию в письменной форме. Денежные средства, размещаемые на счете пластиковой карточки можно перемещать без ограничения.

☎ - Сергей Сердюков, Кемерово. Сколько можно ввозить из-за границы спиртного и сигарет?

- Разрешается беспошлинно ввозить не более трех литров алкогольных напитков, в том числе пиво, из расчета на одно физическое лицо, достигшее 18-летнего возраста. В случае превышения таможенные пошлины взимаются по единой ставке – 10 евро за 1 литр. Более 5 литров ввозить на территорию Таможенного союза запрещено. Что же касается табака и табачных изделий, то ввозить можно не более 200 сигарет, или 50 сигар (сигарилл), или 250 граммов табака. Превышение вышеуказанных лимитов на ввоз табака также запрещено.

☎ - Есть ли ограничения на вывоз и ввоз компьютерной техники? Например, я хочу взять с собой в отпуск ноутбук. Могут ли быть проблемы?

- Что касается компьютерной техники, фото- и видеоаппаратуры (портативная звукозаписывающая и воспроизводящая

аппаратура, включая диктофоны), DVD-плееры, портативные радиоприемники, флэш-плееры), то для использования в период временного пребывания за границей разрешается провозить беспошлинно данную технику в количестве не более одной единицы на одного человека. А вот сотовых телефонов разрешается провозить без уплаты таможенных платежей не более двух на одного человека.

☎ - Собираюсь летом на отдых за границу с маленьким ребенком. В ручной клади будет много бутылочек с питанием, баночки с детским питанием и тому подобное. Не будет ли у меня проблем при таможенном досмотре?

- Эти товары предназначены для личных нужд, поэтому проблем быть не должно. Но вместе с тем порядок осуществления предполетного и послеполетного досмотров пассажиров и багажа, в том числе вещей, находящихся при пассажирах, не входит в компетенцию таможенных органов, а установлен Правилами проведения предполетного и послеполетного досмотров, утвержденными Приказом Минтранса России от 25 июля 2007 г. № 104. Как правило, питание для детей разрешается проносить в самолет.

☎ - Елена Федоровна, Кемерово. Могу ли я взять с собой, к примеру, во Францию, мясной паишет или что-то из еды?

- Если вы едете как турист, то вас обязательно должен проконсультировать туроператор – можно ли ввозить в страну такой товар. Ведь вывезти из нашей страны – возможно. Большой вопрос – впускают ли вас в страну с таким товаром. Более подробно узнать о правилах перемещения товаров физическими лицами для личного пользования можно на официальном сайте Федеральной таможенной службы, в разделе «Информация для физлиц» - www.customs.ru. Также граждане могут получить бесплатно госуслугу по консультированию в правовом отделе Кемеровской таможни: (3842) 36-14-34 и 34-94-68 или прийти по адресу: г. Кемерово, ул. Сарыгина, 36.

Оксана ПАНАРИНА.

Фото
Сергея Гавриленко.

ЦИФРА

За первый квартал этого года количество туристов, вылетевших за границу из Кемеровской области, почти вдвое превысило показатели аналогичного периода прошлого года: 53 тысячи человек и 28 тысяч соответственно. Растет и число авиарейсов: 270 было в первом квартале этого года, в прошлом году за аналогичный период – 140.

этом на животных должен быть ветеринарный сертификат, отвечающий требованиям страны-импортера, оформленный государственными ветеринарным инспектором Россельхознадзора. Кроме того, вывоз указанных животных из России может быть осуществлен в сопровождении международного паспорта, с информацией о проведении необходимых обработок и вакцинаций в соответствии с требованиями страны-импортера. Для оформления документов можно обратиться в областную ветклинику по адресу: г. Кемерово, ул. Федоровского, 15 (2-й этаж), тел. (3842) 32-38-41.

☎ - Елена, Кемерово. Мои родственники в Германии купили для бабушки разные лекарства, в том числе улучшающие память. Могут ли они выслать их почтой?

- С почтой могут быть как раз проблемы. Дело в том, что существует список препаратов, которые запрещены к свободному обороту. Ваши лекарства могут оказаться в этом списке. Недавно на границе у пас-

женного союза, необходимо изучить состав препарата на предмет содержания в нем наркотических и психотропных веществ. Список запрещенных к провозу наркотических и психотропных веществ есть на сайте www.tsouz.ru. Но я все-таки рекомендую вам приехать в таможню и получить письменную консультацию.

☎ - Яна Кочеткова, Кемерово. Я собираюсь купить в Греции три шубы: себе и дочерям. Смогу ли я пройти с ними через таможню или нужно будет заплатить пошлину?

- Вопрос о начислении таможенной пошлины будет зависеть от совокупной стоимости всех товаров, которые вы собираетесь ввезти из Греции, а также от их веса. Если вы везете воздушным транспортом товары для личного пользования, стоимость их не должна превышать 10 тысяч евро, а общий вес не должен быть более 50 кг. В этом случае пошлина взиматься не будет. Но вы должны быть готовы, если на таможне вас попросят доказать, что у вас есть столько

ПОЛЕЗНЫЕ ТЕЛЕФОНЫ

С жалобами или заявлениями по поводу неправомерных действий, фактов коррупционных проявлений, нетактичного поведения со стороны должностных лиц Кемеровской таможни при исполнении ими должностных обязанностей вы можете обратиться по «телефону доверия»: (3842) 36-27-36. Кроме этого, вы можете записаться на прием по личным вопросам к начальнику Кемеровской таможни Третьякову Сергею Дмитриевичу по телефону (3842) 75-25-66.

СОЦИУМ

ДЕРЕВЕНСКИЙ УКЛОН

На прошлой неделе на полях Гурьевского района проходила областная агрономическая конференция, шла ее полевая часть, и народ в количестве четырех сотен ног топтался по стерне, приглядываясь к посевным комплексам, слушал советы и рекомендации.

И вдруг – звонок от моего хорошего знакомого Юры Сергеева. Когда-то он работал в нашей газете фотокорреспондентом, сейчас выпускает журнал и издает книги, и вот Юра орал из мобильного так громко и радостно, что слышно было, наверное, даже на другом конце поля:

- Игорь, ты все знаешь, это правда, что «Вишневка» крикнула?

- Подожди, - ответил ему, - вон он, Никитюк, у него и спросим...

- А кто он такой?

- Председатель колхоза «Вишневатский» собственной персоной... Михаил Севастьянович, идите-ка сюда, ответьте человеку...

Я отдал телефон, Никитюк слушал и переспрашивал, Сергеев рассказывал...

Днями жена отправила его за саженцами. Съездил, купил на шесть тысяч рублей – всяких разных, толстых, красивых, их прямо с машины продавала здоровая говорящая тетка, все знающая, уверяющая, что у них, в колхозе «Вишневатский», саженцы – лучшие во всем мире и его окрестностях, и знающая кучу агрономических тонкостей.

На следующий день жена скомандовала докупить вишен, Юра опять поехал на базар, но, проходя мимо машины с алтайскими саженцами, получил огромнейшую порцию сомнений от продавца-конкурента, который сказал: «Ты вроде взрослый, по виду умный, а покупаешь узбекскую дрянь. Она в наших условиях расти не станет!»

Сергеев не поверил: вчера ему говорили, что райониро-

Лох огородный



Полевая часть конференции.

ванная, что вишневатская! А мужик, мудро ухмыльнувшись, убил: «Ваш «Городской», который раньше занимался саженцами, давно загнулся, а от «Вишневатского» вообще какой-то частник остался»...

Торговал алтайский мужик по-солідному, к машине был прилеплен сертификат качества, грамота от нашей, кузбасской, ярмарки – как не поверить специалисту? Но Сергеев не зря сто лет проработал в газете, калач тертый, решил проверить...

Никитюк слушал, согласно мотал головой, потом убедительно закал – не знай я, что он из хохлов, решил бы, что у него вологодский говор:

- Этот факт существует уже на протяжении нескольких лет. На самом деле мы живы-здоровы, а это конкуренты. Было время – мы давали сертификацию на нашу продукцию, в частности, посадочный материал. Купят у нас десять-пятнадцать штук саженцев и торгуют в Кемерове, используя эти документы, целый сезон. Их привозят из Средней Азии, других теплых краев, а потом продают под знаком «Вишневатки». По нашим

данным, доля такого контрафакта достигает половины от кузбасских продаж!

Чем это грозит? По Никитюку да и вообще по науке и практике, саженец, выращенный в Средней Азии, не районирован, слабозимостоек, он не приживется в нашей местности и вымерзнет при первых же более-менее серьезных морозах. Это истина: саженцы лучше приобретать в той местности, где проживает человек. Например, окал в телефон Никитюк, наши саженцы испытаны на протяжении ряда лет,

они выносливы, в очень сильные морозы, конечно, могут погибнуть, но обычные зимы им не страшны...

- Как отличить наш саженец? – читал телефонную лекцию Михаил Севастьянович. - Наши саженцы, как правило, меньшего размера, чем азиатские: там довольно жирные побеги, потому что у них культуры повыше наших. Человек, не понимающий в садоводстве, в первую очередь обращает внимание на эту красоту и не может устоять... У наших продавцов обязательно есть сертификаты на продукцию, товарно-транспортная накладная с перечнем продукции. Если кто-то идет под нашим флагом, но такие документы представить не может, значит, это обман! Такого, чтобы иметь в городах свои торговые точки, у нас нет, но мы два-три раза в сезон выезжаем в города Кузбасса на ярмарки... К сожалению, в области перестал существовать плодopитомник «Городской», в недостатке производит посадочный материал прокопьевский питомник, который тоже очень болезненно пережил последние годы. Мы чуть ли не единственные серьезные

производители посадочного материала плодовых и ягодных культур не только в нашей области, но и во всей Западной Сибири. И новосибирцы, и красноярцы заказывают нам довольно большое количество посадочного материала... Наши объемы – десятки тысяч саженцев плодово-ягодных культур. Яблони-однолетки, груши, смородина, жимолость в большом ассортименте, в том числе бакчарская из самого северного района Томской области, недалеко от Нарымска. Мы активно занялись сортовыми барнаульскими вишнями и через год-два полностью обеспечим ими кузбасский спрос. До сих пор мы предлагали вишню песчаную, с черной ягодой. Теперь будем предлагать и сортовую степную вишню с ягодой красного цвета, она более зимостойкая, чем песчаная...

Потом они все-таки наговорились, и мы с Никитюком опять углубились в визуальные определения запасов влаги в почве на паровом и стерневом фонах, в определение почвенных температур, демонстрацию полевых агрегатов и прочие пустяки.

А с Юрой Сергеевым мы звонились позднее. Он вспомнил, что уже несколько последних лет вот так же активно покупает «лучшие» саженцы от «местных» производителей, надежно вымерзающие зимой. И решил, что теперь соберется-таки, доедет до «Вишневатского», поназакупит там саженцев и посадит рядом с теми, что купил раньше. И посмотрит, что вырастет из первых, вторых и всяких разных.

Потому что, сказал, стыдно из года в год наступать на одни и те же грабли...

Игорь АЛЁХИН.



Михаил Никитюк дает консультации по телефону.

О ЧЕМ ПИСАЛ «КУЗБАСС»

1.05.1944

Гвардии капитан Владимир Мызо



Володю Мызо любили в 3-й стрелковой роте за его жизнерадостность, отличную успеваемость, любили как хорошего спортсмена. До поступления в училище он работал художником в кинотеатре и ретушером в редакции газеты «Кузбасс». Напряженная учеба не мешала ему рисовать. В подразделениях училища и по настоящее время много портретов, писанных кистью Владимира Мызо.

Декабрь 1941 года. Зачеты подходят к концу. Каждый из молодых офицеров живет одной мыслью: скорее на фронт, на поле боя. В училище создаются краткосрочные курсы специалистов по истреблению танков. Из числа выпускни-

ков нужно было отобрать наиболее смелых и выносливых офицеров. В числе их оказался лейтенант Владимир Иванович Мызо. Выбор был сделан удачно.

- Я – сибиряк, кузбассовец, - говорил он. - Буду бить непрошенных гостей по-сибирски.

В январе 1942 года курсы были закончены, офицеры получили назначение в части и уехали на фронт. Тяжелые бои пришлось пережить Мызо в 1942-1943 годах. Они сделали молодого командира опытным и бесстрашным.

Во время наступательных боев лета 1943 года немцы не один раз пытались приостановить победоносное движение наших войск на запад. Однако смелые маневры Красной Армии опрокидывали все расчеты немцев. Фронт быстро подходил к Днепру. Было очевидно, что немцы готовятся здесь задержать наше выступление.

Чтобы не дать противнику возможности привести себя в порядок и опомниться, нужно было с ходу форсировать могучую водную преграду и бить немцев на правом берегу. С этой задачей батальон гвардии капитана Мызо спра-

вился успешно. Правительство высоко оценило заслуги командира и присвоило ему 24 февраля 1944 года звание Героя Советского Союза. Это двадцать первый Герой Советского Союза – кузбассовец.

Капитан В.ФЕДОРОВ.

КОММЕНТАРИЙ

В следующем году исполнится 70 лет, как Владимиру Ивановичу Мызо было присвоено звание Героя Советского Союза. Соответствующий Указ Президиума Верховного Совета вышел в феврале 1944 года. Известный кемеровский историк Анатолий Андреевич Лопатин в свое время много работал в госархивах, чтобы больше узнать об этом человеке.

- Владимир Иванович Мызо был награжден за отличное выполнение боевых заданий при форсировании Днепра, - рассказывает он. - В одном из писем жене он писал: «Моя награда высокая. Ее вручает дедушка Калинин. Буду ждать Указа. Вчера меня приняли в члены ВКП (б)».

А вот точную дату его гибели назвать

сложно. Как отмечает Анатолий Лопатин, в архивах министерства обороны значится несколько разных дат: и в феврале, и даже в марте 1944 года. Так что получить высокую награду из рук Калинина герою было не суждено: Владимир Иванович Мызо был смертельно ранен.

- Звание Героя ему присвоили посмертно, - рассказала руководитель отдела военной истории Кемеровского областного краеведческого музея Наталья Орешкина. - Он был в числе 60 кузбассовцев-Героев Советского Союза, участвовавших в битве за Днепр.

В память об этом человеке на фасаде кемеровского Дома кино «Москва» размещена памятная доска, одна из улиц столицы Кузбасса также названа его именем.

Кстати, историки раскопали в архивах еще одну существенную деталь. Дело в том, что настоящая фамилия героя Мыза. А то, что в учетные документы вкралась ошибка, можно объяснить просто: вся работа велась в условиях боевых действий, и не было времени вдумчиво заполнять анкеты...

КАЧЕСТВО ЖИЗНИ

НОВЫЕ ВОЗМОЖНОСТИ



Стройплощадка

Из чего же, из чего же, из чего же?..

Итак, мы решили построить дом, но еще не определились, из чего именно. В Кузбассе десятки компаний специализируются на производстве современных строительных материалов для малоэтажного домостроения. Так что рассмотрим наиболее часто используемые на сегодняшний день материалы и технологии, проверенные в суровых условиях сибирского климата.

В числе самых доступных вариантов лидирует, конечно же, каркасное домостроение. Основой такого строения является каркас из металла или досок и брусьев. Стеновые конструкции заполняются теплоизоляционными материалами с последующей обшивкой фанерой, плитами или наборными щитами. Отделка такого дома декоративной штукатуркой, кирпичом или сайдингом придаст ему вполне респектабельный вид и дополнительную защиту от внешних воздействий.

Отличный во всех отношениях и относительно недорогой вариант – дом из бруса или бревен. Если материал был изготовлен с соблюдением технологии и прошел плановую сушку, то строения из него не подвергнутся усадке и деформации. Для возведения такого дома не нуж-

на специальная техника, процесс постройки происходит достаточно быстро, поскольку нет необходимости сооружать мощные фундаменты.

Кирпичные дома выглядят солидно и имеют свои неоспоримые преимущества. Они рассчитаны на определенную нишу покупателей, которые ценят прочность, долговечность и пожаробезопасность. Что касается технологии монолитного домостроения, то в ее основе лежит принцип заливки бетонных смесей в заранее смонтированный арматурный каркас при использовании опалубки.

Кроме обычных стеновых материалов, указанных выше, в Кузбассе широко применяются другие более легкие и дешевые материалы: пено- или газобетон, слоистые стеновые блоки, SIP-панели и т.д. Всю необходимую информацию можно найти на сайтах строительных компаний и фирм-производителей. Как говорится, остается только сопоставить наши желания с нашими финансовыми возможностями.

Подготовила
Светлана ЕРШОВА.

ОФИЦИАЛЬНО

Кемеровская область входит в число лидеров Сибирского федерального округа по количеству сданного в эксплуатацию жилья. В 2012 году работники строительного комплекса Кузбасса ввели 1,085 млн кв. метров, при этом доля малоэтажной застройки составила 57% - 686,3 тыс. кв. метров жилья. В настоящее время застраиваются порядка 30 коттеджных поселков. Активно развиваются такие поселки, как «Сосновый» в городе Белово, «Черемушки» в Березовском, «Европейские провинции» в Кемеровском районе и поселок «Солнечный» в Юрге.

Самым масштабным проектом малоэтажной застройки является строительство в Кемеровском районе города-спутника Лесная Поляна, где широко задействованы механизмы государственно-частного партнерства. Значительное внимание уделяется строительству жилья для молодых семей и отдельных льготных категорий граждан. Всего с 2008 года в Лесной Поляне построено более 190 тыс. кв. метров жилья, два детских сада, общеобразовательная школа, магазины, банк, ресторан, освещенная лыжная трасса. Заканчивается строительство энергоэффективного комплекса «Лесная сказка», введена в эксплуатацию современная дорога (10 км), которая соединяет город-спутник Лесная Поляна с городом Кемерово. К завершению реализации проекта в Лесной Поляне будет жить 35 тыс. человек.

В своей работе проектировщики и строители придерживаются принципов комплексной застройки микрорайонов с готовой инженерной и социальной инфраструктурой. Подводка к строительным площадкам сетевых коммуникаций - электричества, воды, тепла и канализации - производится за счет консолидированных средств из бюджетов всех уровней и инвестиционных программ ресурсоснабжающих организаций.

В 2013 году в областном центре, в пригородном поселке Кедровка, планируется запуск пилотного проекта, благодаря реализации которого улучшат свои жилищные условия 88 многодетных семей. Земельные участки будут им выделяться под индивидуальное строительство за счет собственных средств, и под беспроцентные льготные займы Фонда развития жилищного строительства Кемеровской области.

ДОКУМЕНТЫ И АРГУМЕНТЫ

Малоэтажные жилые дома по порядку оформления разрешительной документации можно условно разделить на два типа: 1. Индивидуальные отдельно стоящие жилые дома не более трех этажей для проживания одной семьи; 2. Блокированные жилые дома не более трех этажей, рассчитанные на одну семью либо состоящие из нескольких блок-секций с квартирами, имеющие отдельный подъезд с выходом на территорию общего пользования.

Для того чтобы получить разрешение на строительство индивидуального жилого дома, застройщик обращается с соответствующим заявлением в местную районную или городскую администрацию. К заявлению прилагаются правоустанавливающие документы на земельный участок, градостроительный план земельного участка, схема планировочной организации участка с обозначением места размещения объекта.

Для оформления разрешения на строительство, реконструкцию для блокированных и многоквартирных жилых домов застройщик прилагает ряд дополнительных документов, точный перечень которых можно получить в органах местного самоуправления. Срок рассмотрения - 10 дней. Отказ в выдаче разрешения на строительство, реконструкцию малоэтажного жилого дома может быть аргументирован непредоставлением застройщиком необходимых документов или их несоответствием требованиям градостроительного плана земельного участка. Отказ может быть оспорен застройщиком в судебном порядке.

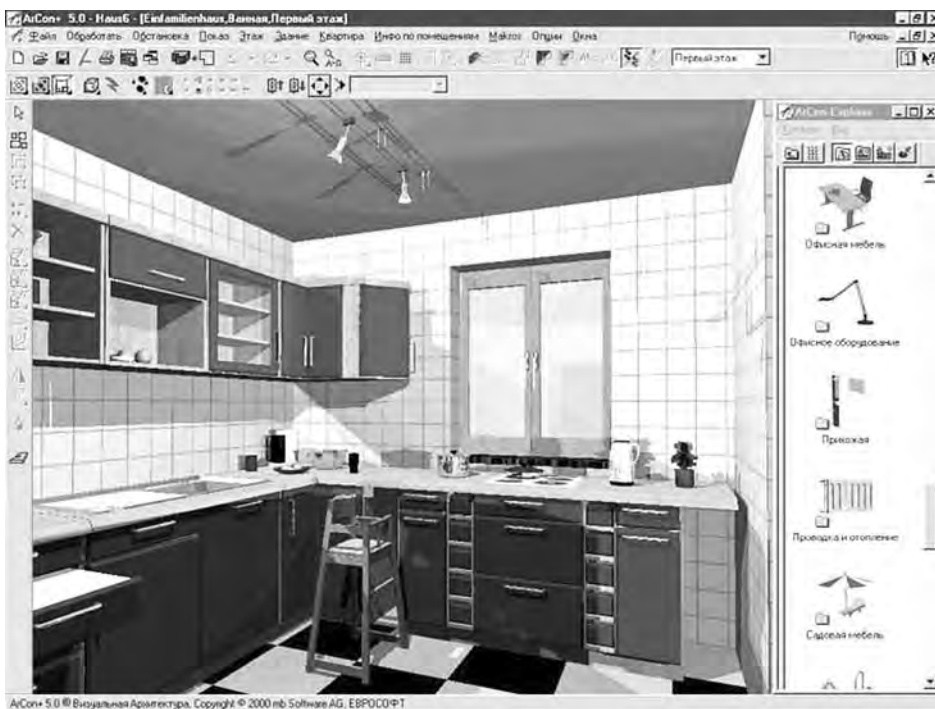

Мечта в 3D

Постройка или ремонт дома, квартиры, дачи – занятия весьма хлопотные, а конечный результат не всегда предсказуем. А если к тому же надо распланировать земельный участок под клумбы, газоны и уютные местечки семейного отдыха? Возведение трехмерного дома, заполнение его мебелью и обустройство виртуального приусадебного участка можно поручить одной из многочисленных компьютерных программ для дизайна интерьеров и экстерьеров.

Создание проекта чаще всего происходит в модуле для простых чертежей, который автоматически создает ваше здание в 3D-режиме. Все необходимые для работы инструменты имеют интуитивно понятные изображения. Все происходит как по волшебству: рисуете стены нужной вам длины, вставляете окна и двери, переходите в режим визуализации - и вот уже добро пожаловать на первую прогулку по вашему будущему дому! В библиотеках объектов можно найти окна разных типов и размеров, крыши различной формы, лестницы. Пожалуйста, оклеивайте каждую комнату обоями или окрашивайте в нужный цвет, отделяйте санузлы и кухню кафелем, полы линолеумом, ламинатом или паркетом.

Когда дом построен, начинается самое приятное и увлекательное занятие. По щелчку мыши устанавливаются шкафы, столы и стулья, развешиваются люстры, а на окнах появляются шторы. При желании все это так же легко удаляется и изменяется.

Выполнять планировку участка тоже не сложно - добавляйте хозяйственные постройки, дорожки, беседку, бассейн, детскую площадку, высаживайте деревья и цветы. Готовый план с указанием всех размеров и параметров можно распечатать на принтере и использовать как руководство к действию. Кстати, во многих программах есть и автоматическая функция сметы предстоящих расходов.

Какую программу выбрать - решайте сами. Их названия и описания несложно найти в интернете и на сайтах разработчиков. Смело мечтайте в 3D-пространстве, и все обязательно сбудется!
Светлана ЕРШОВА.

КАЧЕСТВО ЖИЗНИ

НОВЫЕ ВОЗМОЖНОСТИ



ООО «Торговый дом «КСМ» изготавливает строительные вагончики, бытовки, КПП, садовые домики, шиномонтажные корпуса и любые модульные здания. Это многофункциональные изделия для выполнения большого количества задач на строительных объектах и в промышленных целях, на дачах и садовых участках. Они могут использоваться как временное жильё, посты охраны, бытовые помещения, офисные и складские мобильные модульные здания. Компания также проектирует, устанавливает и оборудует ангары для создания комплексов в точном соответствии с требованиями заказчика. Эти зда-

Готовое решение – модульные здания

Каркасные и бескаркасные быстровозводимые здания модульного типа – идеальный вариант помещений многоцелевого назначения. Гарантированный срок эксплуатации – 20 лет.

ния возводятся в минимальные сроки, герметичны, мобильны, имеют индивидуальный дизайн. В будущем их конструкцию можно изменять.

Гордость любой стабильно развивающейся компании – это её клиенты. На сегодняшний день ООО Торговый дом «КСМ» обслуживает более 900



фирм Кузбасса в разных промышленных отраслях. У компании собственная металлобаза и большие производственные планы. Устойчивые связи с крупными российскими производителями металлопроката позволяют поддерживать ассортимент для продажи и производства, гибко лавировать в турбулентном рынке и предоставлять своим клиентам самые выгодные цены.

г. Кемерово, ул. Тушинская, 19. Телефоны для справок: (3842) 57-00-31, 34-82-13.

Сайт www.kemservice.ru

Реклама.

И ваши окна перестанут «плакать»!..

ООО «МегаПрофМонтаж» – многопрофильная компания, которая зарекомендовала себя как надежный и добросовестный партнер. Основные направления деятельности компании:

- Весь спектр работ по проведению энергетического обследования жилого и нежилого фонда. Такое обследование позволит определить энергосберегающий потенциал, рост энергоэффективности, включая составление плана мероприятий по энергетическому сбережению с целью экономии потребления электроэнергии, сократить производственные потери, возможные при эксплуатации тепло- и энергоресурсов. Внедрение плана по энергосбережению позволит получить реальное снижение затрат на энергоресурсы.
- Монтажные работы: монтаж металлоконструкций, узлов учёта теплоэнергии и горячей воды, тепловых узлов, сантехнические работы, сварочные работы и пр.
- Монтаж, настройка, и сдача в эксплуатацию приборов учёта теплоэнергии и горячей воды.
- Эксклюзивный дистрибьютор по Кемеровской области продукции NANOPROTECH – антикоррозийные смазки и защитные покрытия для металла от влаги.
- Алмазное сверление отверстий.
- Монтаж приточной вентиляции.

■ Что такое приточная вентиляция?

Наверное, многие после установки у себя в квартире пластиковых окон сталкивались с таким явлением, как запотевание окон. В квартире становилось тепло, ведь новые окна не продуваются, но вместе с тем и душно, влажно, окна «плачут» от сырости, и даже начала появляться плесень на стенах и потолке!

Временное облегчение дает лишь открывание форточки, фрамуги или окна целиком. Но если держать окно открытым весь день – с улицы летит пыль, грязь, копать, насекомые, а зимой и вовсе квартира быстро вымерзает. На самом деле эта проблема очень распространена, но очень легко разрешима. Решит проблему установка клапана приточного воздуха. Клапан обеспечивает постоянный, контролируемый приток свежего воздуха

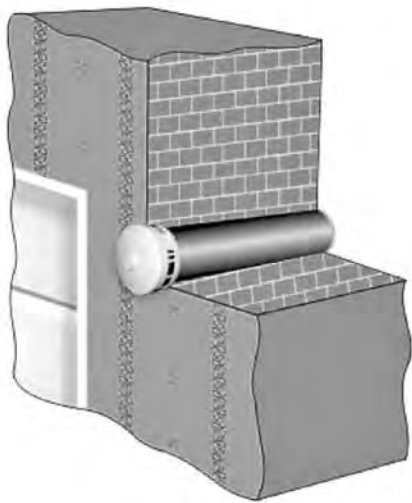

в помещении, он защищен от промерзания и оснащен фильтром, который блокирует попадание в квартиру пыли, запахов с улицы и насекомых. Устанавливается клапан непосредственно в стену.

Вы зададите вопрос: «Что будет с моим ремонтом во время установки клапана?»

Ваш ремонт абсолютно не пострадает. Специалисты нашей компании осуществляют монтаж клапана при помощи «установки алмазного сверления», которая позволяет делать аккуратные отверстия без лишних разрушений. При этом специалисты компании используют дополнительные защитные насадки и мощный, промышленный пылесос, которые позволяют проводить работу абсолютно без пыли и грязи.

Звоните по кемеровскому телефону (384-2) 657-648, и специалисты компании «МегаПрофМонтаж» проконсультируют по всем интересующим вопросам. Также более подробную информацию вы можете посмотреть на сайтах компании: www.mpm42.ru и ventilyatsiya42.ru

Реклама.

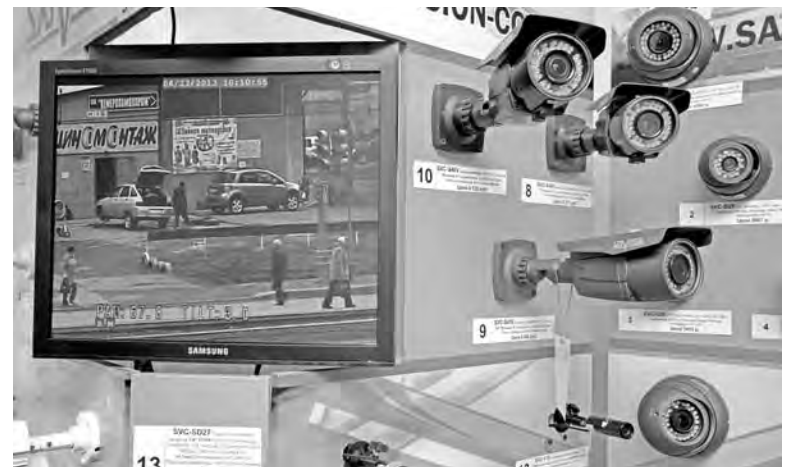

Вопрос безопасности

Самый верный способ защитить своё имущество – приобрести электронного охранника (сигнализация, видеочамера, домофон). Правильный выбор помогут сделать специалисты ООО «Авангард-СБ».

Эта компания с 2006 года предоставляет услуги по монтажу и техобслуживанию охранной сигнализации, систем контроля доступа и видеонаблюдения в квартирах, коттеджах, гаражах... Офис компании оборудован наглядными стендами с системами последнего поколения. Цены приемлемы для любого заказчика.



Чем хороша сигнализация? Возможностью оперативно среагировать на сигнал об угрозе и защитить собственность от преступников. Надежнее всего это делать при помощи пульта полиции вневедомственной охраны. Но если желания охранять объект пультом полиции нет, можно выбрать автономную охрану. Специальное устройство в случае опасности направит SMS-сигнал на ваш мобильник. С помощью своего сотового телефона можно дистанционно включать на объекте свет, отопление, насос или другое устройство, контролировать время сдачи и снятия объекта с охраны. И это еще не все сервисные функции.

Видеонаблюдение. Камера предоставляет возможность получить наиболее полную картину происходящего, а с помощью видеорегистратора легко просмотреть архив записи, снять копию и использовать ее, например, как доказательство в суде. Также можно в режиме реального времени через интернет-связь узнать, что в данный момент происходит в том или ином месте. Важно правильно подобрать оборудование.

Домофон, установленный в квартире (коттедже), внесет в вашу жизнь комфорт и безопасность. Современный домо-

фон позволит дистанционно открывать входную дверь или калитку во двор. А при отсутствии хозяина квартиры (коттеджа) еще и запишет посетителя в память.

■ «Малоэтажка»: оформить заказ вовремя

– Когда человек строит себе дом, у него не возникает сомнений в том, что в комнаты надо провести электричество, интернет, купить телевизор, стиральную машину. А вот про свою безопасность нередко забывает, – замечает Артём Перминов, директор ООО «Авангард-СБ». – И часто обращается в нашу компанию, когда строительство уже завершено. Мол, установите мне охранную сигнализацию, установите видеонаблюдение. Но ведь для этого нужно определиться с местами установки оборудования, проложить кабельные линии до приборов, и желательно это сделать в процессе строительных работ, а не после. Тогда все будет эстетично, красиво и надежно. Поэтому стоит заблаговременно позаботиться и о безопасности, и о комфорте.

Алена ФЕДОТОВА.
Фото Кирилла Кухмаря.

Реклама.

КОНТАКТНАЯ ИНФОРМАЦИЯ

Город Кемерово, ул. Федоровского, 1, офис 202.
Тел./факс.: (8384 2) 45-26-37, 28-02-11.
Город Новокузнецк, ул. Климасенко, 9/5.
Тел. (8384 3) 52-20-40, 8-903-070-7887.

СРЕДА ОБИТАНИЯ

ЭКОДОМ

Процесс субурбанизации в США начался в 20-е годы прошлого века, в Европе – чуть позже, в 50-е. Жить за городом с тех пор стало не просто модной тенденцией, но и осознанной необходимостью. Совершенно естественное желание людей вырваться из плена нон-стопной суэты, агрессивной архитектуры и загрязненного воздуха.

Сегодня и в России едва ли можно встретить человека, который не хотел бы если и не переехать из города в экзону на ПМЖ, так хотя бы обзавестись уютным домиком в нескольких километрах от центра. Устраивать семейные обеды на открытой веранде или считать золотых карпов в мини-прудице... Кузбассовцы в своих желаниях дышать свежим воздухом и наслаждаться красивейшими пейзажами не исключение. Если в те же 90-е, чтобы построить дом, необходимо было наизнанку вывернуться: качественные стройматериалы достать, с рабочими не ошибиться, то сейчас достаточно правильно выбрать фирму, которая все заботы возьмет на себя. Вот как раз такой фирмой, занимающейся малоэтажной застройкой, и является кемеровское ООО «Стройкомплекс».

Эта компания специализируется на строительстве жилых домов, бань, гостиниц,

Из мечты в реальность

ресторанов, кафе. Специалисты «Стройкомплекса» уже успели зарекомендовать себя не только на территории Кемеровской области, но и в Тыве, Красноярске, Новосибирске, Алтайском крае, Республике Алтай, а также в европейской части страны (Москва, Наро-Фоминск, Калужская область) и в Казахстане.

Их «фишка» – технология строительства домов из клееного бруса, одна из самых молодых в деревянном домостроении.

Дома из клееного бруса имеют ряд неоспоримых преимуществ: не растрескиваются, не требуют в дальнейшем дополнительной отделки, как говорится, заходи и живи. Плюс высокая теплоизоляция. В стенах безопасно скрывать проводку... Словом, кроме того, что выглядят они потрясающе, такие дома долговечны и экологически чисты.

Использование клееного бруса, в отличие от обыкновенного, позволяет сократить срок строительства: процесс монтажа основных конструкций здания на готовом фундаменте займет не более 3-4 недель. Причем строить можно в любое время года.

Одно из новейших достиже-



ний в области строительства – дома из клееного профилированного, или калиброванного, бруса. Стены толщиной 15 см имеют те же теплоизоляционные показатели, как и кирпичная стена, толщиной в полметра. Изготавливается клееный профилированный брус из качественной древесины хвойных пород. Доски подвергаются просушке и обработке специальными растворами, после чего их соединяют клеем, и из получившегося материала вырезают брус. Чтобы повысить влагостойкость клееного бруса, его обрабатывают антисептиками и пропитывают специ-

альным водоотталкивающим средством.

Используемые клеи тоже экологически чистые: вододисперсионные и на основе смолы дерева.

Дома из клееного бруса могут принимать любые формы: от прямоугольных до круглых и комбинированных. Балки и стропила стало возможно оставлять открытыми в интерьере, что на сегодняшний день модно и актуально.

– В нашей компании трудятся высококвалифицированные специалисты, которые помогут определиться с выбором, подготовить индивидуальный

проект, – говорит Павел Титов, директор ООО «Стройкомплекс». – Перед началом стройки сложно сориентироваться, в какую стоимость обойдется строительство и как распределить бюджет. Наши сметчики помогут рассчитать затраты. Мы работаем как с юридическими лицами, так и с индивидуальными заказчиками.

При строительстве домов из бруса особое внимание уделяем утеплению: сбережение тепла в условиях сибирского климата остается важной задачей. Мы предлагаем услуги по теплоизоляции эковаты, самым безопасным материалом.

И, наконец, главный момент: наши бригады оснащены современным оборудованием, собственной строительной техникой! Это снижает затраты заказчика на строительство, а также сроки выполнения работ.

Алена ФЕДОТОВА.

КОНТАКТНАЯ ИНФОРМАЦИЯ

ООО «Стройкомплекс» находится по адресу: город Кемерово, ул. Ю. Двужильного, 10, офис №5. Тел./факс (3842) 34-56-36, 34-56-37.

Свидетельство СРО-С-055-26102009

Реклама.

АКЦИЯ

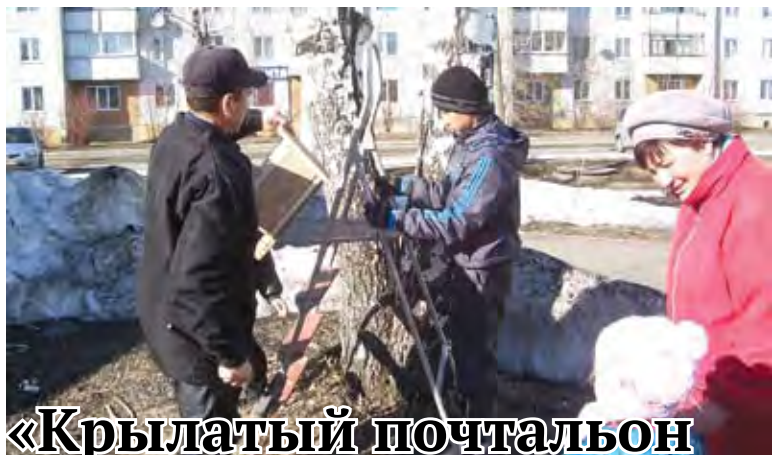

«Крылатый почтальон и пернатый чемпион»

– акция с таким названием прошла в библиотеках города Тайги. Мероприятие состоялось в рамках Года охраны окружающей среды в России и объявленной администрацией Тайгинского городского округа экологической акции «70 скворечников к 70-летию Кемеровской области!»

Для участия в весенней акции в библиотеки были приглашены ребята начальных и средних классов школ города. Они совершили экологическое путешествие «В гости к старичку-лесовичку», узнали много интересного и полезного, побывав на информационном часе «Лес, ты видишь, мы свои!». Экологический праздник «Земля – наш дом» был посвящен Международному дню Земли и рассказал его юным участникам о красоте нашей планеты и необходимости беречь все ее дары.

Игра-викторина «Крылатый почтальон и пернатый чемпион» прошла в городской библиотеке для читателей детского сектора. Ребята слушали голоса птиц и отгадывали загадки о них, о природе. На встречу юные читатели принесли свои рисунки различных птиц и все вместе оформили выставку «Рисуем крылатых друзей». А итогом этой «птичьей» акции стала установка скворечника на территории библиотеки. Ребята с удовольствием помогали взрослым в таком важном деле и остались довольны результатом. Прилетайте, скворцы, живите, дом готов!

На территории библиотек – филиалов, читатели которых приняли участие в акции, размещено еще пять скворечников. К встрече птиц готовы!

Анжела ЗУЕВА.

Фото автора.

КРАЕВЕДЕНИЕ

А такой улицы не хватает!

Восьмиклассник лицея №62 Марк Печерский предложил назвать какие-нибудь строящиеся улицы или здания в Кемерове, Новокузнецке, Юрге и Томске именем Степана Крашенинникова. Потому что через эти города лежал путь знаменитого путешественника.

В историю Крашенинников вошел, главным образом, как исследователь Камчатки, однако и территорию, на которой сейчас расположена Кемеровская область, он тоже исследовал в молодости. Изучением этого периода в жизни путешественника и занимается лицеист Марк Печерский. Его работа построена на том, что Крашенинников, будучи студентом, описал быт, культуру, особенности природопользования вымершего позднее коренного народа Кузбасса – тьюльберов. Он выполнил самые точные на тот момент топографические исследования Притомья, описал и срисовал рисунки Томской писаницы и нанес на географическую карту место ее размещения.

По словам учителя географии лицея №62, научного руководителя Марка и других ребят Олега Новикова, мальчик уже обращался однажды в мэрию Кемерово с этой идеей. Пришел ответ, что это предложение внесено в базу данных и будет рассмотрено.

А в этот раз Марк высказал предложение на прошедшей недавно в Москве XXXI Всероссийской конференции обучающихся «Юность, наука, культура», где выступал с докладом «Степан Крашенинников – исследователь родного края».

Всего в конференции принимали участие 400 старшеклассников и студентов из России и Финляндии. Из Кемерово – трое, все из лицея №62. Их пригласили в столицу после успешного участия в заочном этапе.

Все участники-кемеровчане вернулись с наградами. Марк Печерский получил именной серебряный знак отличия, дипломы победителя и лауреата, грамоту Московского патриархата и Православной церкви Казахстана «За лучшую работу в области духовного насле-

дия Российского государства». Диплом первой степени у десятиклассницы Софьи Юровской – за работу по освещению истории и географии заселения Кемеровской области коренными народами и особенностей их современного размещения. А Александру Дузенко, тоже десятикласснику, присудили именной серебряный знак отличия «Юность, наука, культура» за доклад о вопросах гидротехнического строительства в историческом и территориальном ракурсах и о печальном опыте строительства Крапивинского гидроузла.

...Глядишь, и появятся скоро в наших городах улицы имени Крашенинникова. А в нашей науке через несколько лет – новые яркие имена.

Татьяна ФОМИНА.



ПРАЗДНИК

ФОТОРЕПОРТАЖ

Журналисты подружились, оздоровились
И «ОЗОЛОТИЛИСЬ»

В минувшую субботу в кемеровском спортивном комплексе «Кировец» при поддержке газеты «Кузбасс» прошла спартакиада журналистов, посвященная 70-летию области, 55-летию Кемеровского областного Союза журналистов и 55-летию ГТРК «Кузбасс».

За звание чемпионов боролись спортсмены-любители из Гурьевска, Кемерова, Мариинска, Новокузнецка, Прокопьевска, Тисуля и Топок.

Конечно, дружба побеждает всегда, но на пьедестал поднимаются только «самые-самые». Как и в любых серьезных соревнованиях, участники спартакиады тоже боролись за «золото», «серебро» и «бронзу». Назовём имена чемпионов, которые добились успеха благодаря хорошей подготовке и твёрдому характеру.

■ Плавание

На голубых дорожках бассейна не было равных новокузнецанам. В женском заплыве лучшее время показала Ольга Щетинкина, корреспондент телерадиообъединения «Ново-ТВ», в мужском – Станислав Блинов, звукорежиссер радио «Кузнецкий экспресс».

■ Дартс

В «яблочко» (и на верхнюю ступень пьедестала!) попали прокопчане Надежда Корниенко, программный редактор ТВ «ПРО Жизнь», и Дмитрий Комарских, оператор телерадиокомпании «27 плюс». Впрочем, с Дмитрием первое место разделил Владимир Германский, корреспондент газеты «Кузнецкий рабочий» (Новокузнецк).

■ Гиревой спорт

Изначально в положении конкурса значился вес 16 кг. Но организаторы приготовили сюрприз, и вместо пудовых гирь принесли снаряды весом 24 кг. Некоторые мужчины решили не рисковать – вдруг связку какую порвут... Самым бесстрашным и сильным (52 жима!) и в этом состязании оказался новокузнецанин Станислав Блинов.

■ Настольный хоккей

Здесь по-детски позабавилась и по-взрослому разобралась со всеми соперниками кемеровчанка Татьяна Зарубина, главный режиссер ГТРК «Кузбасс».

■ Танцы

Настоящее шоу приготовили журналисты своим болельщикам и судейской коллегии соревнований по хореографии. Ольга Нагорская, корреспондент «Ново-ТВ» (Новокузнецк), буквально всех сразила номером, сочетающим в себе жанровое разнообразие современного танца с элементами акробатики.

Серьезными конкурентами для нее стали «серебряная» пара из Прокопьевска – Андрей Ключко (радиодиджей) и Кристина Гридина, контент-менеджер (оба – «27 плюс»). Венецианский вальс и румба в их исполнении были великолепны, и жюри долго совещалось, прежде чем принять непростое решение отдать предпочтение новокузнецчанке.

Кстати, именно в ожесточенной борьбе с опять-таки прокопьевской командой «забили» себе первое место волейболисты ГТРК «Кузбасс».



■ В кулинарном конкурсе очень креативно выступила Антонина Волкова, главный редактор газеты «Новая жизнь» (Тисуля), однако победа все же досталась команде из Новокузнецка.

Кроме того, участники спартакиады, заявившие о себе минимум в трех дисциплинах, поборолась за титул абсолютного чемпиона. В результате «главными победителями» стали ведущие программ на Губернском канале «СТС-Кузбасс» Анна Морозова и Дмитрий Козачинский. Свои награды они получают летом на торжественной церемонии подведения итогов традиционного областного конкурса «Медиа Престиж».

При этом абсолютно все участники спартакиады получили удовольствие от состязаний и встречи с коллегами. Тем более что после жарких спортивных баталий всех желающих ждал пир с горячими шашлыками.

Алена ФЕДОТОВА.

Фото Кирилла Кухмаря.

ПЕЧЕМ ДЛЯ ВАС

«Туесок пасхальный» –
к вашему столу

Вафельные бабочки, желейные цветы, россыпь разноцветных цукатов на белой глазури – так разнообразно украшена продукция, которую предлагают покупателям накануне светлого праздника Пасхи хлебозаводы, входящие в структуру крупнейшего хлебопечкарного предприятия Кузбасса, – ООО «Кузбассхлеб». Куличи, торты, булочки – всего около 30 наименований изделий на дрожжевой основе и более 10 наименований кондитерских изделий выпекают в эти дни мастера своего дела.

Такой искусной выпечкой можно залюбоваться! Пасха «Творожная», например, выполнена в виде фигурного кольца, украшенного помадкой, желейными шариками и веточкой вишни. Сдобная булка «Царская», которая выпекается с добавлением изюма, апельсина, яблок, оформлена белковым

кремом, дутым рисом и нонпарелью. А бисквитный торт «К пасхе», прослоенный шоколадным кремом, украшен плетением и кремовой вербочкой.

Покупатели всегда охотно берут и такую праздничную выпечку, как сдобная булка «Знаменская» и булка «С белком». При желании можно заказать торт со скульптурой по заявке заказчика. Украсит праздничный стол шоколадное «Пасхальное яйцо», оформленное сахарной мастикой.

Над пасхальной выпечкой специалисты компании ООО «Кузбассхлеб» трудятся с особым настроением и ответственностью. Если в обычную выпечку на 100 кг муки кладут 20 кг сахара и жира, то в куличах содержание сахара и жира в полтора-два раза больше. Поэтому и вкусовые качества лучше!

С пасхальным ассортиментом работают все хлебозаводы ООО



«Кузбассхлеб». Как всегда, будет организована торговля в магазинах, булочных, на торговых площадях. Пасха на столе – символ праздника и благополучия. И глаз, и душу радует. И, поздравляя всех с этим особенным праздником, компания ООО «Кузбассхлеб» желает кузбассовцам здоровья, благополучия, мира и радости.

Надежда НИКОЛАЕВА.
НА СНИМКАХ: пасхальные куличи – украшение стола.



Заказ тортов ООО «Кузбассхлеб» по телефону
г. Кемерово: 8(384 2) 75-69-33; 75-05-92
г. Юрга: 8(384-51) 6-19-00; 6-07-57
г. Белово: 8(384-52) 2-82-36
г. Прокопьевск: 8(384-6) 61-54-52; 61-63-84
г. Осинники: 8(384-71) 4-29-51; 4-29-66
г. Междуреченск: 8(384-75) 2-49-43; 2-49-98

На правах рекламы.

АДРЕСА ВНИМАНИЯ

Открытое акционерное общество «Межрегиональная теплосетевая компания»
 Раскрытие информации в соответствии с Постановлением Правительства РФ от 30 декабря 2009 г. № 1140 «Об утверждении Стандартов раскрытия информации организациями коммунального комплекса и субъектами естественных монополий, осуществляющими деятельность в сфере оказания услуг по передаче тепловой энергии (в ред. Постановления Правительства РФ от 17.01.2013 № 6)»
Информация о наличии (отсутствии) технической возможности доступа к регулируемым товарам и услугам регулируемых организаций, а также о регистрации и ходе реализации заявок на подключение к системе теплоснабжения за 1-й квартал 2013 года

Наименование	Показатель	
	г. Белово	г. Мыски (п. Притомский)
Количество поданных и зарегистрированных заявок на подключение к системе теплоснабжения	7	4
Количество исполненных заявок на подключение к системе теплоснабжения	5	4
Количество заявок на подключение к системе теплоснабжения, по которым принято решение об отказе в подключении	2	0
Резерв мощности системы теплоснабжения	Резерв тепловой мощности на генерирующих мощностях Беловской ГРЭС отсутствует. Существует резерв пропускной способности в тепломагистралях	Существует резерв пропускной способности в тепломагистралях ЦОФ (Сибирь) и дефицит в тепломагистралях на п. Притомский

Информация в полном объеме размещена на официальном сайте ОАО «Межрегиональная теплосетевая компания» в сети Интернет по адресу: <http://www.kuzbassenergo.ru/kem/dzo/kem-teploset/>

Открытое акционерное общество «Кузнецкая ТЭЦ»
 Раскрытие информации в соответствии с Постановлением Правительства РФ от 30 декабря 2009 г. № 1140 «Об утверждении Стандартов раскрытия информации организациями коммунального комплекса и субъектами естественных монополий, осуществляющими деятельность в сфере оказания услуг по передаче тепловой энергии (в ред. Постановления Правительства РФ от 17.01.2013 № 6)»
Информация о наличии (отсутствии) технической возможности доступа к регулируемым товарам и услугам регулируемых организаций, а также о регистрации и ходе реализации заявок на подключение к системе теплоснабжения за 1-й квартал 2013 года

Наименование	Показатель
Количество поданных и зарегистрированных заявок на подключение к системе теплоснабжения	9
Количество исполненных заявок на подключение к системе теплоснабжения	6
Количество заявок на подключение к системе теплоснабжения, по которым принято решение об отказе в подключении	3
Резерв мощности системы теплоснабжения	Существует дефицит тепловой мощности на генерирующих мощностях Кузнецкой ТЭЦ. Резерв пропускной способности тепломагистралей Заводского района г. Новокузнецка исчерпан

Информация в полном объеме размещена на официальном сайте ОАО «Кузнецкая ТЭЦ» в сети Интернет по адресу: <http://www.kuzbassenergo.ru/kuz-tec/>

Открытое акционерное общество «Кемеровская теплосетевая компания»
 Раскрытие информации в соответствии с Постановлением Правительства РФ от 30 декабря 2009 г. № 1140 «Об утверждении Стандартов раскрытия информации организациями коммунального комплекса и субъектами естественных монополий, осуществляющими деятельность в сфере оказания услуг по передаче тепловой энергии (в ред. Постановления Правительства РФ от 17.01.2013 № 6)»
Информация о наличии (отсутствии) технической возможности доступа к регулируемым товарам и услугам регулируемых организаций, а также о регистрации и ходе реализации заявок на подключение к системе теплоснабжения за 1-й квартал 2013 года

Наименование	Показатель
Количество поданных и зарегистрированных заявок на подключение к системе теплоснабжения	25
Количество исполненных заявок на подключение к системе теплоснабжения	16
Количество заявок на подключение к системе теплоснабжения, по которым принято решение об отказе в подключении	9
Резерв мощности системы теплоснабжения	Существует резерв пропускной способности в тепломагистралях правобережной части г. Кемерово и поселка Южный Заводского района г. Кемерово. В Центральном и Ленинском районах г. Кемерово резерв пропускной способности по большей части тепломагистралей исчерпан

Информация в полном объеме размещена на официальном сайте ОАО «Кемеровская теплосетевая компания» в сети Интернет по адресу: <http://www.kuzbassenergo.ru/kem/dzo/kem-teploset/>

Кузбасское Открытое акционерное общество энергетики и электрификации
 Раскрытие информации в соответствии с Постановлением Правительства РФ от 30 декабря 2009 г. № 1140 «Об утверждении Стандартов раскрытия информации организациями коммунального комплекса и субъектами естественных монополий, осуществляющими деятельность в сфере оказания услуг по передаче тепловой энергии (в ред. Постановления Правительства РФ от 17.01.2013 № 6)»
Информация об инвестиционных программах и отчетах об их реализации в сфере теплоснабжения
 Информация об использовании ОАО «Кузбассэнерго» инвестиционных средств за 2012 год (мероприятия, доля расходов которых составляет более 5% суммы финансирования инвестиционной программы на соответствующий год)

Наименование строек	Освоено фактически (тыс. руб.)					Источник финансирования
	1-й кв. 2012г.	2-й кв. 2012г.	3-й кв. 2012г.	4-й кв. 2012г.	Всего	
Перевод котлогрегатив ТП-87 на сжигание углей марки Г, Д КемГРЭС	7 152	51 874	95 670	164 800	319 496	243 224-амортизация, 76 272-ср-ва вышестоящей орг.
Перевод котлогрегатив ТП-87 на сжигание углей марки Г, Д НКТЭЦ	108 808	54 394	82 363	76 743	322 308	144 342-амортизация, 177 966-ср-ва вышестоящей орг.
Программа по устранению несоблюдения экологического законодательства: строительство очистных сооружений промливневых стоков (ПИР); проект реконструкции схемы нейтрализации стоков ХВО; корректировка проекта строительства очистных сооружений на сбросе промливневых стоков; реконструкция золоуловителей к/а №17; реконструкция золоуловителей к/а №18; реконструкция к/а №15 с установкой ДРГ; мероприятия по устранению нарушений санитарного законодательства при ГВС г. Новокузнецк» (перевод на источник водоснабжения р.Томь) КузТЭЦ	11 785	5 939	27 438	96 159	141 321	амортизация
Модернизация проходного канала тепломагистралей М-23 и М-24 по улице Космонавтов с частичной заменой трубопроводов 2Ду800 и 2Ду600 мм, конструкций каналов и опор трубопроводов, L = 4500 м БТЦ	3 889	579	66 433	89 527	160 428	амортизация

Информация в полном объеме размещена на официальном сайте ОАО «Кузбассэнерго» в сети Интернет по адресу: <http://www.kuzbassenergo.ru/info/>

Стартовал отбор кандидатов на обучение по Президентской программе

В Кузбассе начался отбор специалистов на обучение в рамках реализации Государственного плана подготовки управленческих кадров для организаций народного хозяйства Российской Федерации (Президентская программа) на 2013-2014 учебный год.

Президентская программа подготовки управленческих кадров реализуется в Кемеровской области 16-й год. С 1997 года обучение прошли более 1700 специалистов. Из них свыше 400 менеджеров приняли участие в зарубежных стажировках в Германии, Франции, Финляндии, Норвегии, Японии, США, Нидерландах и других странах.

Профессиональная переподготовка специалистов в 2013-2014 учебном году проводится по базовым и проектно-ориентированным образовательным программам в Кузбасском государственном техническом университете (направление «Менеджмент») и в Кемеровском государственном университете (направления: «Менеджмент», «Маркетинг», «Финансовый менеджмент»).

■ Программа предусматривает:

- Общий объем обучения 550 академических часов, в т.ч. 180 академических часов обучения иностранному языку.
- зарубежную стажировку от 2 до 8 недель за счет принимающей стороны.
- Подготовка специалистов направлена на обеспечение содействия российским предприятиям:

- в реализации проектов, разработанных в период обучения и стажировки;
- в расширении существующих и установлении новых деловых контактов с зарубежными и отечественными партнерами;
- в проведении целенаправленной кадровой политики.

Оплата обучения производится за счет средств федерального бюджета, бюджета Кемеровской области и направляющей на обучение организации или самого специалиста.

Претенденты на обучение в рамках Президентской программы должны пройти **конкурсный отбор** (тестирование по иностранному языку и компьютерным технологиям, профессиональное интервью, мотивационное эссе).

Требования к кандидатам: предпочтительный возраст от 25 до 40 лет, высшее образование, общий стаж работы не менее 5 лет, стаж управленческой деятельности не менее 3 лет, базовые знания иностранного языка, участие в реализации проекта развития предприятия.

Прием документов для участия в конкурсном отборе **до 20 июня 2013 года** проводится Кемеровским региональным ресурсным центром по адресу: г. Кемерово, пр. Советский, 56, офисы 301, 311, телефоны: (3842) 36-31-83, 36-07-39, 36-06-55, 58-77-48.

Подробная информация на сайте: www.pprog-kuzbass.ru

СТРЕЛЬНИКОВ Виктор Петрович

На 62-м году жизни после непродолжительной болезни скоропостижно скончался Стрельников Виктор Петрович, бывший начальник территориального отдела по Промышленновскому лесничеству департамента лесного комплекса Кемеровской области.

Виктор Петрович с честью и достоинством проработал в лесном хозяйстве 43 года, из которых более 40 лет – в Промышленновском лесхозе. С 1998 года руководил этим лесхозом. Виктор Петрович – авторитетнейший специалист лесного хозяй-

ства, внес большой личный вклад в сохранение и приумножение лесных богатств Кузбасса. Он останется в памяти коллег и друзей как доброй и широкой души человек, неутомимый хозяин лесов. Выражаем глубочайшие соболезнования его родным и близким, разделяем горечь этой невосполнимой утраты.

Г.А. Липатов,
 начальник департамента лесного комплекса Кемеровской области;
 работники департамента и ветераны лесного хозяйства Кемеровской области.

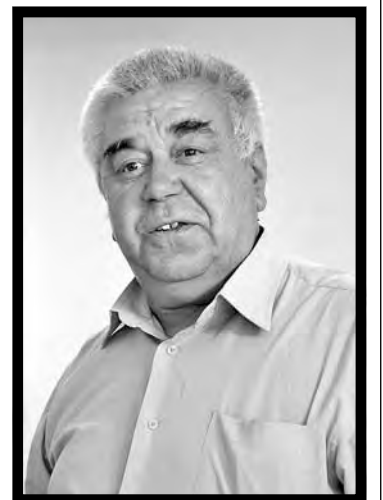

АДРЕСА ВНИМАНИЯ

Департамент лесного комплекса Кемеровской области сообщает о результатах аукциона по продаже права на заключение договора аренды лесного участка для осуществления заготовки древесины, состоявшегося 25 апреля 2013г. по адресу: г. Кемерово, ул. Мирная, 5

Номер аукционной единицы	Лесничество	№ квартала	Площадь, га	Срок аренды, лет	Цена годовой аренды, руб	Наименование победителя (арендатора)
1	Кемеровская область, Тяжинский район, Тяжинское лесничество, Черемшанское участковое лесничество, урочище Черемшанское, с номером учетной записи в государственном лесном реестре: 42-2013-02/32:234:14:0042	кв. № 18, 20, 22, 24, 26, 29, 32, 35, 39	919,0	10	215707,40	нет
2	Кемеровская область, Тяжинский район, Тяжинское лесничество, Черемшанское участковое лесничество, урочище Черемшанское, с номером учетной записи в государственном лесном реестре: 43-2013-02/32:234:14:0043	кв. № 8-17, 19, 21, 23, 25, 27, 28, 30, 31, 33, 34, 36-38, 40-47	3602,0	10	607690,80	КФХ Кудринский М.Т. ИНН 424301649230
3	Кемеровская область, Тяжинский район, Тяжинское лесничество, Даниловское участковое лесничество, урочище Даниловское, с номером учетной записи в государственном лесном реестре: 44-2013-02/32:234:14:0044	кв. № 152-157, 160-167, 170-176, 182, 183	5559,0	10	1034504,40	ООО «Евровуд» ИНН 3702621621
4	Кемеровская область, Чебулинский район, Чебулинское лесничество, Чумайское участковое лесничество, урочище Чумайское, с номером учетной записи в государственном лесном реестре: 26-2013-02/32:237:15:0026	кв. № 35-37, 44-47	2574,0	10	512350,20	нет
5	Кемеровская область, Мариинский район, Мариинское лесничество, Даниловское участковое лесничество, с номером учетной записи в государственном лесном реестре: 43-2013-02/32:216:06:0043	кв. № 25, 26, 32, 33, 39, 40	2849,0	10	245700,90	ИП Гриценко А.Г. ИНН 421301895008
6	Кемеровская область, Мариинский район, Мариинское лесничество, Тонгульское участковое лесничество, с номером учетной записи в государственном лесном реестре: 44-2013-02/32:216:06:0044	кв. 91, 101-106, 114-120, 132-138, 150-155, 170-175, 182-187	15679,0	10	1632775,98	ООО «Евровуд» ИНН 3702621621
7	Кемеровская область, Кемеровский район, Кемеровское лесничество, Барзасское участковое лесничество, урочище Барзасское, с номером учетной записи в государственном лесном реестре: 328-2013-02/32:207:04:0328	кв. 11, 12, 17-21	2451,0	10	449563,70	ИП Скурлатов А.П. ИНН 420301104014

Совет директоров ОАО «Сто тысяч» уведомляет о проведении годового общего собрания акционеров, которое состоится 20 мая 2013 г. в 10 часов по адресу: Россия, г. Кемерово, пр. Кузнецкий, 18, ОАО «Сто тысяч».

Форма собрания – собрание (совместное присутствие акционеров для обсуждения вопросов повестки дня и принятия решений по вопросам, поставленным на голосование).
Регистрация – в 9.30.
Повестка дня:

1. Утверждение годового отчета, годовой бухгалтерской отчетности, в том числе отчетов о прибылях и убытках за 2012 год. О дивидендах.
2. Избрание членов совета директоров общества.
3. Избрание генерального директора открытого акционерного общества «Сто тысяч».
4. Утверждение аудитора.
5. Избрание ревизора.
6. Принятие устава общества в новой редакции.

Начало регистрации акционеров для участия в собрании: 9 часов 30 минут.

* Список лиц, имеющих право на участие в годовом общем собрании акционеров ОАО

«Сто тысяч», составляется на 8.04.2013 г.

* Для участия в собрании иметь при себе документ, удостоверяющий личность.

* В случае невозможности вашего личного участия в собрании акционеров вы можете передать право голосования другому лицу по доверенности, которая должна быть оформлена и удостоверена в соответствии с требованиями Гражданского кодекса РФ.

* С информацией (материалами), предоставляемой акционерам при подготовке к проведению годового общего собрания акционеров, ознакомление возможно ежедневно по рабочим дням (с понедельника по пятницу включительно) начиная с 8.04.2012 года с 10 до 16 часов по адресу: Россия, г. Кемерово, пр. Кузнецкий, д. 18, ОАО «Сто тысяч», приемная.

Совет директоров открытого акционерного общества «Сто тысяч»

(Место нахождения общества: Россия, г. Кемерово, пр. Кузнецкий, д. 18, ОАО «Сто тысяч»)



СИБИРСКАЯ ГУБЕРНИЯ

Птицефабрика «Сибирская губерния» РЕАЛИЗУЕТ ИНДЮШАТ

в возрасте до 30 дней – по 250 руб. старше – 250 руб. + 5 руб. за каждый кормовой день

Отличный сертифицированный питательный комбикорм для птиц – по 25 рублей за килограмм

Кемеровский район, п. Ясногорский, ул. Центральная 31 телефон 8-923-501-22-02 круглосуточно

Организатор торгов – ООО «Антикризисные стратегии» (тел/факс: (383) 210-05-42, почтовый адрес: 630011, г. Новосибирск, ул. Серебренниковская, 14/1, адрес эл. почты: astratg@bk.ru) сообщает, что 22.04.2013 подведены итоги открытых торгов (аукциона) в электронной форме по продаже имущества ОАО «Томский пищевик». По лоту № 5 торги признаны состоявшимися, победителем торгов признана ИП Пилипович Тамара Викторовна (ИНН: 421100145414; ОГРНИП: 304422311400026), цена 9 300 000 руб. Заинтересованность победителя торгов по отношению к ОАО «Томский пищевик», конкурсному управляющему и кредиторам отсутствует. Участия в капитале победителя торгов конкурсный управляющий, саморегулируемая организация арбитражных управляющих, членом которой является конкурсный управляющий, не принимают. По лотам №1 – 4, № 6 – 16 торги признаны несостоявшимися.

ИНФОРМАЦИОННОЕ СООБЩЕНИЕ

Департамент лесного комплекса Кемеровской области сообщает о результатах аукциона по продаже права на заключение договора купли-продажи лесных насаждений для обеспечения муниципальных нужд, состоявшегося 26 апреля 2013 г.

Номер аукционной единицы	Квартал	Объем заготовки, м³	Начальная цена, руб.	Окончательная цена, руб.	Наименование победителя
АУКЦИОН №1 по адресу: 652840, Кемеровская обл., г. Мыски, ул. Лесхозная, 1					
Лесничество Мысковское, участковое лесничество Тутуяское, урочище - нет					
1	84	790	82308,00	82308,00	ООО «БиоГор»
2	84	800	95428,00	95428,00	ООО «БиоГор»
Лесничество Мысковское, участковое лесничество Мысковское, урочище - нет					
3	74	960	55052,00	55052,00	ООО «БиоГор»
4	74	450	31596,00	31596,00	ООО «БиоГор»

Федеральное государственное автономное образовательное учреждение дополнительного профессионального образования «Кемеровский региональный институт повышения квалификации» Министерства энергетики Российской Федерации объявляет о наличии вакансии РЕКТОРА института.

Требования к кандидатам, перечень необходимых документов для участия в выборах содержатся в Положении, размещенном на сайте Института www.kemriprk.ru.
Срок подачи документов - в течение 25 дней со дня опубликования объявления.

Телефон для справок 64-14-97.

Комиссия по выборам ректора.



Информацию о работе дежурных подразделений Сбербанка России на территории Кемеровской области по обслуживанию частных лиц в праздничный период с 1 по 9 мая 2013 года можно посмотреть на сайте газеты «Кузбасс» www.kuzbass85.ru

Продолжается подписка на 2-е полугодие 2013 года на газету «Кузбасс»

- четверговый выпуск с ТВ-программой;
- ежедневный; • выпуск выходного дня.

В почтовых отделениях на любой адрес Кемеровской области.

Ветеранам ВОВ и инвалидам I и II гр. — скидка 20 % от стоимости услуг почты.

Подписку можно оформить по вашему адресу, «до востребования», до двери квартиры, «до рабочего кабинета». О фактах отказа срочно сообщайте по телефону начальнику почтамта или по тел. 58-34-00 (Кемерово).



ДНЕВНИК ИСКУССТВ

ТЕАТР

«ВСПЫШКА»: ПЯТЬ ЗВЕЗД

Театральная премия «Овация», которая учреждена департаментом культуры и национальной политики при поддержке регионального отделения Союза театральных деятелей и Дома актера, присуждается в Кузбассе уже во второй раз.

Безусловно, «изюминкой» этой награды является то обстоятельство, что в решении, кого именно наградить, учитывается мнение зрителей. В течение нескольких недель, предшествующих апрельской церемонии, на сайте департамента культуры можно проголосовать за любимейшего номинанта.

Правда, в этом году правила голосования были несколько изменены: узнать, кто лидирует в глазах общественного мнения, а кто является аутсайдером этой борьбы, в ходе процесса было нельзя. Все результаты были оглашены только на торжественной церемонии вручения «Овации». Кстати, сама награда представляет собой изысканную скульптурную композицию, изображающую «нескончаемые аплодисменты», выполненную из белого и желтого золота и украшенную фионитами. К ней прилагается премия в размере 20 тысяч рублей.

«Кузбасс» уже сообщал, что в номинации «Актер и личность» приз вручен артисту Кемеровского театра драмы Михаилу Быкову, «Звездной парой» названы супруги из Новокузнецкого драматического Илина Литвиненко и Андрей Ковзель, в «Закулисы» победил Александр Брегеда из Кемеровского театра для детей и молодежи.

Собственно все имена лауреатов театральному миру Кузбасса известны и удивления не вызывают. Кроме, пожалуй, одного. Приз в номинации «Вспышка» достался молодому актеру Прокопьевского театра драмы Андрею Щербакову. И вот об этой номинации хочется рассказать особо.



Андрей Щербаков с призом.

По названию видно: она – для молодых. Для восходящих звезд, так сказать. Значит, устроители уверены, что звезды могут вспыхивать внезапно, тем более, если речь идет о небосклоне театрального искусства. И, надо сказать, они не ошибаются. Не случайно в этом году именно в этой номинации конкуренция была особенно жесткой.

Так, Музыкальный театр Кузбасса, который просто блещет в последнее время новыми молодыми лицами на своих подмостках, представил во «Вспышке» Жанну Андрееву. Молодая вокалистка (сопрано) еще только-только оканчивает вуз (она учится в Кемеровском университете культуры и искусств по специальности «актер музыкального театра»). Тем не менее именно Жанна Андреева составила, пожалуй, главную прелесть нового мюзикла театра – спектакля «Алые паруса». Ассоль в ее исполнении получилась на редкость убедительной. Действительно, это нежная, чистая душа, исполненная веры в свои фантазии, мечтательница и чудачка. Жанне очень хорошо удалось передать некую «странноватость» своего персонажа, оставаясь при этом обаятельной и милой. Лучезарная улыбка с ямочками на щеках не сходила с ее лица в течение все-

го спектакля. И эта постоянная, пусть даже «неуместная» порой улыбочка сделала ее любимцей публики.

Кемеровский драматический театр представил на «Вспышке» Ивана Крылова. Что, в общем, странно, поскольку Иван, хотя и молод, давно уже перерос эту юношескую номинацию. За его плечами такие серьезные (и запоминающиеся!) работы, как Лариосик в «Белой гвардии», учитель Кулыгин в «Трех сестрах», Хлестаков в «Ревизоре».

Ивана Крылова так и хочется сравнить с тяжеловесом, вынужденным состязаться не в своей категории. И я бы не удержалась от такого сравнения, если бы оно в данном случае не звучало столь физиологично. Известно, что Иван Крылов, чтобы сыграть в «Ревизоре», сбросил почти 40 килограммов своего веса. Из «солидного мужчины» превратился в «легкомысленного шелкопера», каким рисует своего героя Гоголь. Кстати, Хлестакова он сыграл замечательно. А сбросить ради роли вес – это, по-моему, вообще актерский подвиг.

Новокузнецкая драма выставила на «Вспышке» Екатерину Казанцеву. Я видела ее только в

одной работе: в спектакле «Одноклассники.ру». Но она запомнилась. Сложный рисунок роли, необычный характер героини (а Екатерина играет именно героиню!) заставляют предположить, что у этой красивой актрисы большое будущее. И оно, надо думать, обеспечено не только внешними данными.

Кемеровский театр для детей и молодежи заявился на «Вспышке» любимцей публики Ниной Роговой. Честно говоря, я бы ничуть не удивилась, если бы приз взяла именно она. Нина – яркая, самобытная, очень необычная актриса. Зрители театра «Слово» наверняка помнят ее в многочисленных работах и этого театра – ей удивительно удаются роли, где надо показать внутреннюю глубину персонажа. Нина тонко и очень прозрачно умеет существовать в паузах: вроде ничего не говорит, а какая работа происходит в это время в душе ее героини, абсолютно понятно. Кто видел ее в спектаклях «На солнечной стороне улицы», «Я боюсь любви», «Старший сын», поймет, о чем я. А еще Рогова, как никто, умеет произносить длинные и пафосные монологи «о главном» так, что они вовсе

не кажутся ни длинными, ни фальшивыми, ни назидательными. В этом смысле ее работы в спектаклях «Портрет», «Long distance, или Славянский акцент» можно считать образцовой с точки зрения профессионального мастерства.

Андрей Щербаков в этом ряду – скорее, первый среди равных, нежели общепризнанный лидер. Что ж! Тем почетнее победа.

Несмотря на юный возраст (ему всего 24 года) и еще неоконченное образование (Андрей – студент актерского курса Прокопьевского колледжа искусств), он тоже имеет за плечами солидный актерский багаж. Когда мы взяли считать, сколько ролей Андрей уже успел сыграть в Прокопьевском театре, вышло где-то около десятка. Примечательно, что сегодня он занят в одном из самых титулованных спектаклей театра – «Экспонатах» («Золотая маска», которую театр получил за него, шла, правда, без участия Андрея, он позже ввелся на роль Паштета).

Играет Андрей Щербаков и в одной из самых ярких последних премьер театра – спектакле «Класс Бенито Бончева». Одна из главных ролей у него в спектакле «Нужен перевод» (именно этот спектакль, к слову сказать, театр повезет в июне на фестиваль театров малых городов России, который будет проходить в Пятигорске). Яркий, высокий, порой – по-юношески нескладный, с затаенной усмешкой в прищуренных глазах, Андрей Щербаков интересен режиссерам, работающим с современной драматургией. Видимо, сам облик его очень современен, актуален. А значит, у актера впереди новые роли в актуальных спектаклях. И хочется надеяться, новые победы.

Ольга ШТРАУС.



Сцена из спектакля «Поросенок и Карасенок».

ОБРАЗОВАНИЕ

На тур и конкурс в Европу

Выставка «Творческое созвездие» открылась в Кемеровской художественной школе №1. На ней представлены работы трех лучших воспитанниц школы – Марии Чеботаревой (14 лет), Юлии Литоминной (15 лет) и Анастасии Язевой (15 лет). Их преподаватель Ольга Мальцева смогла помочь девочкам ярко раскрыть свои таланты.



Все они – неоднократные победители конкурсов разного уровня (включая международные), Мария и Юлия – стипендиаты губернаторского центра «Юные дарования Кузбасса», Анастасия – именной стипендиат ООО «Газпром межрегионгаз-Кемерово».

На выставке представлено 46 работ, выполненных акварелью, гуашью, карандашом. Хотя выставка и относится к разряду детских, все работы свидетельствуют о высоком мастерстве авторов, прекрасно знающих материал и легко владеющих техникой. Сюжеты тоже не столь простые: здесь можно увидеть многофигурные динамичные композиции, сложнейшие натюрморты,

выполненные в филигранной технике акварели.

Надо сказать, что эта выставка – своего рода творческий отчет лучших учениц школы. Через несколько дней они как победители международного конкурса изобразительного искусства в рамках культурно-образовательного проекта «Нидерланды и Россия глазами детей» уезжают вместе с преподавателем Ольгой Мальцевой в автобусный тур по Европе. Помимо туристической программы, охватывающей города Германии, Польши, Франции и Нидерландов, им предстоит еще участие в международном пленэре. В первом туре конкурса работы юных кемеровчанок заняли первые

места в номинациях «графика» и «живопись». Сейчас им предстоит посоревноваться со сверстниками уже не заочно.

В условиях сказано, что мы должны взять с собой флаг региона, который будем представлять, а также приготовить одну из игр, популярных у детей Кузбасса, – рассказывает Ольга Мальцева. – Видимо, фестивальная жизнь будет включать в себя элементы презентации родного края.

Что понятно и интересно, ведь Кузбасс и Голландию связывают давние отношения.

Ольга ШТРАУС.

НА СНИМКЕ: работа Марии Чеботаревой «Концерт».

КАКИЕ МЫ

К СВЕТЛОЙ ПАСХЕ



Женщина года и... батюшка Василий

Вот уж не думала студентка Наталья, что станет матушкой. Замуж-то она выходила за «мирского» студента того же музыкального училища Василия Ануфриева. Он был постарше и курсом, и возрастом. Но это ведь хорошо. Он – иголка, она – ниточка. Всегда с ним, всегда за ним, всегда рядышком.

Правда, после занятий Василий еще и подрабатывал: пел в церковном хоре. Пел он и тогда, когда... мыл полы. И так тоже подрабатывал, а еще сторожил, не видя в этом ничего зазорного и не комплексуя. Да никто над ним и не подшучивал. Напротив, завидовали. Во-первых, его независимости от родительской помощи, а во-вторых (или все-таки во-первых?), тому, какую девушку Василий в загс повел: умницу, талантливую и просто красавицу!

■ Все не случайно

Семья, в которой вырос Василий, была невоцерковленной. Мама, сестра и он. Отца, конечно, помнил. Шесть лет было Васе, когда родители развелись. Но, спасибо маме, мудрой женщине, она никогда не вспоминала отца недоброем словом, не настраивала детей против. Хотя, конечно, то, что семью его называли неполной, Василию совсем не нравилось. Но и на маму он не сердился. Значит, не стерпелось, значит, не слюбилось. Но сам-то точно знал, что они с Натальей никогда не расстанутся.

Да, это священнослужители вступают в брак лишь однажды, но тогда, напомним, Василий Ануфриев был студентом-старшекурсником музыкального училища. А в Свято-Тихоновский Богословский университет он поступил уже после, по благословению отца Виктора. Тот скажет однажды первому баритону своего церковного хора, что господь Бог всем дает талант: кому-то один, кому-то два, а кому-то и нескольких не пожалует. Так вот, талантами Василий был не обижен. И не только творческими. А иначе не посоветовали бы ему поступать в Богословский университет. Хотя, конечно, одного совета мало, если у самого душа не лежит. А у него лежала душа, рвалась.

■ Из города – в село

Вначале отец Василий служил в Беловской церкви. Жили в служебной квартире. А потом городскую прописку батюшка и матушка поменяли на село. На то была Божья воля и благословение владыки Сафрония (царство ему небесное).

Село Красное – это совсем не глубинка. Жили здесь всегда не бедно. А уж как украшает село бело-голубая церковь! Неподдалеку от нее автостанция. Останавливаются здесь и междугородные рейсы. К примеру, новосибирские. Так вот, редко какие пассажиры усидят на месте и не выйдут, не полюбуются церковью вблизи. Да и специальные экскурсии сюда организуют. Ведь каждый кирпичик этого храма – намоленная история. Правда, в самом начале была церковь деревянной. Сгорела. Уже потом, в 1908 году, построили кирпичную, с шатровой колокольней. Но не

только архитектурным обликом и чудотворными иконами славилась церковь Троицы Живоначальной. В годы Гражданской войны здесь скрывались, отстреливались и белые, и красные. В 1930-м церковь закрыли. Здесь были и зернохранилище, и клуб.

...Восстанавливали церковь при настоятеле отце Владимире. Удивительный был человек. Можно сказать, «неформатный» батюшка. В девяностые, как их теперь называют, лихие годы и сам «лихачил». На свой риск (страха у него не

мира, а скорее ясновидение. Канонизировали расстрелянного большевиками царя...

О церкви своей отец Василий может говорить часами. И о ее прошлом, и о настоящем. Сам-то он тоже немало трудится, чтобы церковь и глаз радовала, и душу очищала, и надежду с верой придавала. Понимая, что один ни в поле, ни в церкви «не воин», ищет спонсоров. И не напрасно. Один из них, Алексей Робертович (сейчас он живет за пределами России), родом из Ленинска-Кузнецкого. В том числе и благодаря

семью особенными. Всего двенадцать лет живут Ануфриевы в Красном, но никому и в голову не придет сказать, что они, батюшка с матушкой, не из местных. Да и младшие дети родились уже здесь. А старшей, Дашеньке, шестнадцать. За ней идут Анечка, Ванечка, Ксюшенька.

Семья настоятеля не только благополучная во всех отношениях, но еще и музыкальная. Даша в этом году собирается поступать в музыкальную школу при Новосибирской консерватории. Кроме хороших оценок, у нее гора дипломов за победы и в районных, и в областных, и в российских конкурсах. Не отстают в музыкальных успехах (все играют на домре) Анюта с Ваней. И не только потому, что их мама Наталья Витальевна – преподаватель в музыкальной школе. Дети, как и родители, не обделены талантом от Бога.

- И не только наши дети, но и все-все. Не бывает неталан-

лаг. Причем в репертуаре этих «народников» звучит и классическая музыка. Да еще как звучит! Зрители аплодируют стоя и скандируют «браво!» и «бис!»

Оркестры, квартет – это не только для души, но еще и для семейного бюджета. Как раз хватает на выплату ссуды за дом.

А дом у Ануфриевых в трех уровнях. За миллион его покупали. По сельским меркам очень даже немаленькие деньги. Но «миллионерами» стали батюшка и матушка благодаря поддержке губернатора Амана Гумировича Тулеева. Как многодетная семья получили Ануфриевы беспроцентную ссуду. Самим бы, даже при строжайшей экономии, миллион рублей не накопить. А материнский капитал пойдет на учебу детям.

В общем, все у них, как в обычных семьях... Все, да не все. Все-таки статус матушки отличается от статуса жены. Жены-то нынче эмансипированные, лишней раз подчеркивают, что все могут сами. И зарабатывают нередко больше мужей, а потому считают себя хозяевами в доме. А матушка перед тем, как что-то сделать, а то и просто сказать, смотрит на батюшку.

Правда, и у Ануфриевых разногласия тоже бывают. Вот она, матушка, давно бы наклеила обои в зале, а батюшке нравятся деревянные панели, оставшиеся от прошлых хозяев. Однако о вкусах батюшка с матушкой не спорят. Панели остаются.

А еще бы матушка лишней раз могла напомнить, что она стала «Женщиной года» в своем Ленинск-Кузнецком районе. Но молчит. Об этом нам поведал батюшка. С гордостью. И так ласково, так нежно посмотрел на свою славную матушку, что мой вопрос на тему «А умирает ли в быту и суете любовь?» сам собой отпал...

Галина БАБАНАКОВА.

Фото

Александра Зиновьева.



было) заказал иконописцам расписать одну из стен образами семьи Николая II. А ведь он, царь-батюшка, еще не был тогда канонизирован.

- Будет! Вот увидите, что будет! – говорил отец Владимир. Епископ Софроний, приехавший в Красное и увидевший царскую семью на стене, нахмурился... А ведь потом, когда патриарх всея Руси Алексей проводил большое собрание, то наш владыка осмелился доложить, что в храме села Красное появились образы царской семьи – мучеников. Лики деточек на переднем плане... Не грех то был отца Влади-

ему появились в церкви чудотворные иконы, мощи святых и... новые окна, система отопления. Так что все иконы, все росписи, а также мощи теперь в безопасности: им ведь тоже нужны тепло и свет. Я прикасаюсь к частичке мощей Андрея Первозванного, доставленных из Италии, молюсь за здоровье своих близких, сознавая, что буду услышана. Такой здесь храм, такой здесь священник – отец Василий.

■ Такая славная матушка

А сами красницы (от людей на деревне не спрячешься) считают отца Василия и его

тливых детей. Другое дело, что не замечают это, не развивают, – говорит Наталья Витальевна.

С этого начинала она и свои беседы с родителями, когда создавала класс домристов. Сейчас в ее классе более двадцати мальчиков и девочек. А еще она создала детский оркестр народных инструментов. Кроме того, руководит уже районным взрослым оркестром народных инструментов. Но если здесь она дирижер, то в квартете «Благовест» играет сама. Вместе с батюшкой.

Когда в школе или Доме культуры концерты с участием Ануфриевых – в зале анш-

Ленинск-Кузнецкий район.

Р. С. В светлый праздник Воскресения красницы особенно любят «Боярскую пасху», рецепт которой многие позаимствовали у матушки Натальи. Эта пасха не требует муки. Главный компонент – творог. Обязательно на два раза протереть его надо. А в него – все по вкусу – яйцо, сливки, цукаты, ванилин... Свои «Боярские пасхи» матушка Наталья, одевшись в светлый наряд, принесет в храм. Чтобы отведали кулич люди добрые. А других людей Ануфриевы и не знают.

ДЕТСКАЯ КОМНАТА

ШКОЛА ВОСПИТАНИЯ

■ С ручкой или без?

- На трехколесный велосипед с ручкой для управления мамами и папами сажать малыша и катать можно и с годовалого возраста. На обычный «трехколесник» - когда ребенок достает до педалей и может везти себя сам, то есть когда у него достаточно сформирован вестибулярный аппарат, - рассказывает кемеровчанка Ирина Крупина, продавец-консультант гипермаркета детских товаров. - Первый велосипед ребенка однозначно должен быть устойчивым и невысоким - легко залезть, слезть, ниже падать. Для самых маленьких велосипед лучше покупать с длинной ручкой. Ведь крутить педали малыш полтора-двух лет вряд ли будет, так что это - просто вариант коляски.

Добавлю от себя. Сейчас трехколесных велосипедов в местных детских магазинах - великое множество. Есть модели с фарами, с музыкальным пультом, с площадкой для ног сзади (чтобы дети могли катать друг друга), есть модели на лето с тентом, со специальным креплением для бутылки с водой. И замечательно, когда все дополнительные детали (ручку, ящики, пищалки) можно снять, чтобы получился обычный трехколесный велосипед.

■ Сколько нужно колес?

- У трехколесных велосипедов есть такая неприятная особенность: если разогнавшийся

Поехали!

Ребенок растет не по дням, а по часам, и к коляске у него уже скоро пропадает интерес.

Значит, настало время покупать новое средство передвижения - велосипед! Каким же должен быть первый самостоятельный транспорт малыша?

Об этом - наш разговор сегодня.

до высокой скорости малыш повернет руль, соответственно, повернется и колесо, и тогда начинающий гонщик может легко завалиться, - предупреждает Марина Авилкина, мама двух сыновей - «велосипедистов». - Поэтому обязательно учите своего ездока, как правильно держаться в седле. Если же у вас активный, подвижный ребенок, который сохраняет равновесие при прыжке, качается на качелях, то он и в четыре года спокойно сядет на двухколесный. Покупая такой велосипед, прежде всего обращайте внимание на тормоз. Хорошо, когда тормоз ножной: руки необходимы, чтобы держать равновесие при помощи руля. Если же тормоз ручной - проверьте, достаточно ли он мягкий, хватит ли у ребенка силенок его нажимать.

■ А где педали?

Велосипед и без педалей? Да, и такое уже открыли! Активным и самостоятельным детям такие велики (их называют беговелы или велобалансиры) очень нравятся. Техника движения

проста: малыши отталкиваются ножками от пола, разгоняются, а потом едут, подняв ножки, балансируя телом и держа равновесие. Стоит такой тренажер недорого, зато срок эксплуатации - 2-3 года.

Самые маленькие модели велобалансиров выдерживают вес до 25 кг, но бывают, конечно, и большей «грузоподъемности». Ребенок на таком велике хорошо прыгает по кочкам, может съехать с любого бордюра, кататься по пересеченной местности. Беспедальный велосипед может стать промежуточным звеном перед освоением двухколесного, минуя трех- или четырехколесный.

Но самое главное - родительский пример. В компании мам и пап наши детки быстрее освоят новый вид транспорта. Кроме того, подражая нам, мальчишки и девчонки учатся соблюдать правила дорожного движения. Удачи вам на дорогах в майские праздники!

Анна ТИМОЩУК.
Фото автора.



■ ТЕХНИЧЕСКИЕ ПОДРОБНОСТИ

1. На велосипеде с резиновыми колесами можно развить высокую скорость, но тогда маленький ребенок может не справиться с управлением. Безопаснее пластмассовые колеса, однако они быстро стираются на асфальте.
2. Хорошо, если есть страховочный поручень для крохи, чтобы ездок ненароком не упал с сиденья. Со временем, когда ребенок станет ездить уверенней, этот поручень можно снять.
3. При покупке обязательно проверьте, чтобы педальки легко крутились. Учиться кататься с тугими гораздо сложнее.
4. Для крохи лучше подойдет велосипед с широким плоским сиденьем в виде стульчика.
5. Багажник для игрушек - это здорово. Малышу наверняка понравится не только ездить на велосипеде, но и что-то на нем перевозить, загружать и разгружать багажник.
6. Вес велосипеда имеет значение для мам, живущих в домах без лифта, и в случае, если ребенок будет носить его сам.

КУЗЯ

Поиграйка

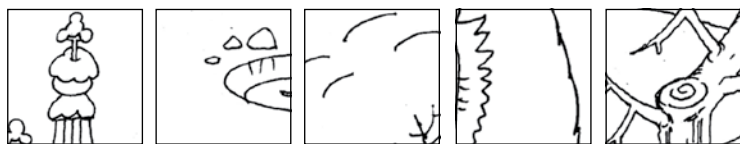

Ребята, найдите эти фрагменты на картинке.

Угадайка



Друзья, найдите среди облаков спрятанное слово.



Ведущий рубрики - художник Андрей ГОРШКОВ.



Найдите семь отличий между картинками.



СПОРТАРЕНА

ВОЛЕЙБОЛ

«Сухой» прием

В «утешительной», за 5-8-е места, серии плей-офф чемпионата России кемеровскому «Кузбассу» достался в соперники новосибирский «Локомотив», сенсационно победивший в этом году в Лиге чемпионов.

Интересно, что «железнодорожники» выиграли самый престижный клубный трофей Старого Света, не будучи призерами национальных первенств (путевку в Европу они заработали как обладатели Кубка страны). И в нынешнем сезоне «Локомотив» останется без медалей, но если поднимется на пятое место, гарантирует себе пропуск в еврокубки. Наверное, в этом и заключается главная мотивация для команды Андрея Воронкова, который, кстати, недавно был назначен главным тренером мужской сборной России.

«Кузбасс» выполнил задачу на сезон, пробившись в «восьмерку» сильнейших отечественных клубов. Оба матча в Новосибирске коллектив Дениса Матусевича проиграл с «сухим» счетом (0:3), набрав в каждом из них по 58 очков, но наверняка готовился порадовать болельщиков на своей площадке. Вчера соперники-соседи продолжили серию игр до трех побед в Кемерове. Результат встречи мы сообщим в следующем номере.

Вадим АНТОНОВ.

НА СНИМКЕ: в Новосибирске хозяева были на голову выше гостей.

Фото с сайта ВК «Локомотив».



ТАБЛО

Открытый чемпионат России. Суперлига
Плей-офф. Полуфиналы за 5-8-е места (до трех побед)
25-26 апреля. «Локомотив» (Новосибирск) – «Кузбасс» (Кемерово) – 3:0 (25:22, 25:16, 25:20), 3:0 (25:19, 25:21, 25:18). Счет в серии – 2:0. «Факел» (Новый Уренгой) – «Газпром-Югра» (Сургутский район) – 3:0, 3:0. Серия – 2:0. Вчерашние встречи в этих парах завершились уже после подписания номера газеты в печать. В случае необходимости повторные матчи в Кемерове и Сургуте состоятся сегодня, а решающие поединки пройдут 3 мая на площадках команд, указанных первыми.
Полуфиналы за 1-4-е места (до трех побед). 25-26 апреля. «Зенит» (Казань) – «Белогорье» (Белгород) – 2:3, 3:2. Серия – 1:1. «Губерния» (Нижний Новгород) – «Урал» (Уфа) – 3:0, 1:3. Серия – 1:1.

СПРИНТ-НОВОСТИ

Хоккей с шайбой

Завтра, 1 мая, вступают в силу контракты нового тренерского штаба новокузнецкого «Металлурга» во главе с Александром Китовым.

Последние два сезона этот специалист, которому сейчас 44 года, руководил новокузнецкой молодежной командой «Кузнецкие медведи». Вместе с Китовым переходят в клуб Континентальной хоккейной лиги его помощники по «молодежке» – Дмитрий Пархоменко и Николай Мишин. В свою очередь, главным тренером «медведей» назначен Юрий Гайлик, работавший ранее в спортивной школе СКА (Санкт-Петербург).

Александр Китов вернулся в «Металлург» в роли главного тренера спустя семь лет: в сезоне 2005-2006 годов под его началом новокузнецчане последний раз в своей истории выступали в плей-офф чемпионата России.

По словам Александра Сергеевича, «команда обновится в межсезонье на 90 процентов, если не считать воспитанников нашей «молодежки». Останутся в «Кузне» всего несколько игроков из прежнего состава. На этой неделе Китов и Пархоменко отправятся в Швецию и Финляндию, где пройдет чемпионат мира, и посмотрят в деле потенциальных новичков-легионеров «Металлурга».

Тем временем в КХЛ вступил клуб из Владивостока, президентом которого утвержден известный в прошлом хоккеист Александр Могильный. Генеральным менеджером дальне-

восточников будет Александр Филиппенко, в минувшем сезоне работавший в Новокузнецке.

Любительский футбол

Прокопьевский «Шахтер» открыл весеннюю часть первенства страны среди любителей (зона «Сибирь») домашними победами над барнаульскими командами «Динамо-М» (4:2) и «Полимер» (1:0).

На 76-й минуте матча с алтайской «молодежкой» при счете 2:1 хозяева заработали второе удаление: после Анатолия Гришина ушел в раздевалку и Азат Шамсутдинов. Вскоре динамовцы с пенальти восстановили равновесие, но в конце встречи доминировали «горняки»: в меньшинстве голы забили Станислав Агеев и Николай Усков. Ранее у прокопчан отличились Валерий Лянге, реализовавший 11-метровый, и Андрей Носков. В игре с «Полимером» автором единственного мяча стал Александр Новицкий.

После дюжины матчей «Шахтер» закрепился на второй строчке таблицы, опережая на три очка бийское «Динамо» и уступая столько же «Распадской» (Междуреченск). В очередном туре «горняки» принимают 9 мая «Сибирь-2-М» из Новосибирска. Еще через два дня с этой же командой встретится на своем поле лидер зонального первенства страны.

Андрей ТАРКОВ.

ХОККЕЙ С МЯЧОМ

Наградили календарем за полгода до сезона

Кемеровский «Кузбасс» в стартовом матче чемпионата России 2013-2014 годов встретится на своем льду 11 ноября с «Сибсельмашем» (Новосибирск), а еще через три дня проведет первую гостевую встречу сезона в Абакане.

Календарь национального первенства утвердили, как никогда, рано – более чем за полгода до его начала. В суперлиге сыграют 15 клубов: пополнил состав элитного дивизиона русского хоккея «Строитель» из Сыктывкара. Интересно, что именно в столице Республики Коми 19 ноября 2009 года началась рекордная в истории «Кузбасса» серия из двадцати побед. В том сезоне «Кузбасс» заработал бронзовые медали, а «Строитель» занял 13-е место и отправился в первую лигу не по спортивному принципу, а из-за типичных в игровых видах спорта финансовых проблем.

Регулярный чемпионат страны стартует 8 ноября и финиширует 1 марта. Во время жеребьевки календаря команды распределили на «тройки» по географическому принципу. Компанию «Кузбассу» составили «Сибсельмаш» и «Саяны-Хакасия» (Абакан).

Кемеровчане пропускают первый и последний туры, однако четыре матча в сезоне – по два дома и в гостях – сыграют с минимальным интервалом в один день.

Главные изменения в регламенте соревнований: впервые серии одной восьмой и одной четвертой плей-офф пройдут до двух побед, а полуфиналы – и вовсе до трех (проигравшие на этой стадии получают бронзовые награды). «Золотой» матч национального чемпионата состоится 30 марта. Место его проведения определят на конкурсной основе.

Вадим АНТОНОВ.

НА СНИМКЕ: в заключительном домашнем матче минувшего чемпионата страны «Кузбасс» переиграл «Байкал-Энергию» из Иркутска (6:5), а в новом сезоне примет клуб из Приангарья 17 ноября, в четвертом туре регулярного первенства.

Фото Вячеслава Айкина.



Календарь матчей «Кузбасса» в чемпионате России 2013-2014 гг.

11 ноября, понедельник. «Кузбасс» - «Сибсельмаш» (Новосибирск).

14 ноября, четверг. «Саяны-Хакасия» (Абакан) - «Кузбасс».

17 ноября, воскресенье. «Кузбасс» - «Байкал-Энергия» (Иркутск).

19 ноября, вторник. «Кузбасс» - «Енисей» (Красноярск).

22 ноября, пятница. «Кузбасс» - «СКА-Нефтяник» (Хабаровск).

25 ноября, понедельник. «Строитель» (Сыктывкар) - «Кузбасс».

27 ноября, среда. «Динамо-Москва» - «Кузбасс».

30 ноября, суббота. «Водник» (Архангельск) - «Кузбасс».

12 декабря, четверг. «Кузбасс» - «Уральский трубник» (Первоуральск).

15 декабря, воскресенье. «Кузбасс» - «Динамо-Казань».

18 декабря, среда. «Кузбасс» - «Родина» (Киров).

24 декабря, вторник. «Волга» (Ульяновск) - «Кузбасс».

27 декабря, пятница. «Зоркий» (Красногорск) - «Кузбасс».

29 декабря, воскресенье.

«Старт» (Нижний Новгород) - «Кузбасс».

5 января, воскресенье. «Кузбасс» - «Старт».

8 января, среда. «Кузбасс» - «Зоркий».

11 января, суббота. «Кузбасс» - «Волга».

14 января, вторник. «Родина» - «Кузбасс».

17 января, пятница. «Динамо-Казань» - «Кузбасс».

20 января, понедельник. «Уральский трубник» - «Кузбасс».

6 февраля, четверг. «Кузбасс» - «Водник».

9 февраля, воскресенье. «Кузбасс» - «Динамо-Москва».

11 февраля, вторник. «Кузбасс» - «Строитель».

14 февраля, пятница. «СКА-Нефтяник» - «Кузбасс».

17 февраля, понедельник. «Енисей» - «Кузбасс».

20 февраля, четверг. «Байкал-Энергия» - «Кузбасс».

23 февраля, воскресенье. «Кузбасс» - «Саяны-Хакасия».

26 февраля, среда. «Сибсельмаш» - «Кузбасс».

ТЕМ ВРЕМЕНЕМ

В Кемерове завершился весенний этап Сибирской детской лиги с участием 14 команд из пяти регионов страны (игроки 2001-2003 годов рождения). В решающем матче первый состав «Кузбасса-2001» под руководством тренера Аркадия Попкова взял верх над сверстниками

из новосибирского «Сибсельмаша» - 11:3 (4:1).

Тройку призеров замкнул красноярский «Енисей-2002». Подшефные бывшего полузащитника нашей команды Александра Сапегина ушли от поражения на последней минуте матча с «Кузбассом-2002» (тренер Владимир Ачкасов) и победили в серии пенальти - 3:3, 2:0.

ПРАВОВОЕ ПОЛЕ

СКАМЬЯ ПОДСУДИМЫХ

Большой срок по нему плачет

В Кемерове на рассмотрение суда передано уголовное дело в отношении уголовника-рецидивиста, ограбившего беременную женщину.

...В тот день молодая кемеровчанка Наталья Владимировна (имя и фамилия изменены. — **Ред.**) возвращалась от родителей в свой небольшой дом в частном секторе областного центра. Выйдя из автобуса на железнодорожном вокзале, она неспешно пошла по перрону. Буквально через месяц в их семье должно произойти радостное событие — рождение первенца, а сейчас будущая мама просто наслаждалась теплой весенней погодой. Когда до конца перрона оставалось рукой подать, путь ей преградил мужчина и громко потребовал деньги. Наталья огляделась по сторонам: на улице ранний вечер, светло, всего в нескольких десятках метров ходят люди... Она попыталась было обойти незнакомца, но тот с размаху ударил ее по лицу. Дрожащими руками женщина кое-как расстегнула сумочку и вытащила из кошелка двести рублей — все, что у нее было. Налетчик спокойно взял деньги и наконец-то освободил дорогу...

В слезах добежав до дома, она рассказала о случившемся мужу. Успокоив Наталью, супруг бросился на вокзал, в дежурную часть транспортной полиции.

— Патрульный наряд тут же начал «прочесывать» вокзал и прилегающую территорию,

— рассказывает следователь Кузбасского линейного управления МВД России Светлана Нахабо. — Потерпевшая хорошо запомнила, что преступник был в белой шапке. Одновременно опергруппа «сняла» изображение с камер видеонаблюдения, зафиксировавших нападение. Не прошло и получаса, как подозреваемый был найден...

Грабителя «взяли» в уличном кафе на привокзальной площади. Отнятые у беременной женщины деньги он потратил на беляши, сигареты и бутылку пива. Когда перед ним появились сотрудники транспортной полиции, он уже успел перекусить и спокойно курил, потягивая пенный напиток. Подозреваемого препроводили в дежурную часть. Вскоре туда пришла Наталья и сразу опознала налетчика.

— Большую часть своей жизни — 32 года из 54 лет — задержанный провел в тюрьмах и в колониях строгого режима, — рассказывает Светлана Нахабо. — Дважды его судили за умышленное причинение тяжкого вреда здоровью, один раз — за причинение смерти по неосторожности. На момент задержания у него также была непогашенная судимость...

Мужчина полностью признал свою вину. По его сло-



вам, на вокзал он пришел специально кого-нибудь ограбить. Неделий раньше жена, уставшая терпеть постоянные дебоши и рукоприкладство, выгнала его из дома. «Особого положения» Наталья он якобы не заметил — иначе, мол, выбрал бы себе другую жертву...

Уголовное дело уже передано в Заводский районный суд. Налетчик находится под стражей в следственном изоляторе.

Что касается Натальи, то, по заверениям медиков, здоровью мамы и ее будущего малыша ничего не угрожает.

Елена ЩЕРБИНИНА.
Фото **Игоря Беляева.**

ПРЕСТУПЛЕНИЕ И НАКАЗАНИЕ

Миллионы вышли из тени

Бывший директор кемеровской строительной фирмы подозревается в уклонении от уплаты налогов с организации на сумму более 22 миллионов рублей.

Как следует из материалов уголовного дела, возбужденного в отношении его региональным Следственным комитетом, в период с января 2009 года по декабрь 2010-го этот руководитель с помощью фиктивных договоров с фирмами-однодневками занижал налогооблагаемую базу и вносил в налоговые декларации ложные сведения.

Схема ухода от налогов вскрылась во время проверки, проведенной сотрудниками полиции и УФНС России по Кемеровской области в рамках расследования другого уголовного дела — о незаконном обналичивании почти семисот миллионов рублей. «Заказчиками» теневого банка как раз и становились фирмы, пытавшиеся уклониться от налогов.

Для этих целей 55-летняя кемеровчанка зарегистрировала на свое имя 16 фирм. Вначале предприниматель переводил на их счета определенную сумму — якобы в качестве оплаты по договорам (которые на самом деле были фиктивными). Потом эти средства перечислялись на счета физических лиц в этом же банке, снимались и наличными передавались заказчику. Свои услуги женщина оценивала в четыре процента от суммы сделки. Всего с января 2009-го по август 2011 года таким образом было обналичено 669 миллионов рублей, на чем предприимчивая кемеровчанка, не имевшая лицензии на банковскую деятельность, заработала около 26,7 миллиона рублей. Так продолжалось до тех пор, пока теневой «банкиршей» не заинтересовались правоохранительные органы. Как уже сообщал «Кузбасс», недавно это уголовное дело было направлено на рассмотрение Заводского районного суда г. Кемерово.

Бес попутал?

В Калтане установлена личность «телефонного террориста», угрожавшего взорвать церковь «Покрова Божьей Матери».

Анонимное смс-сообщение о готовящемся взрыве пришло накануне на мобильник настоятеля храма, который сразу же поставил об этом в известность правоохранительные органы.

На место выехали все оперативные службы города, все находившиеся в храме прихожане и священнослужители были эвакуированы. Полицейские со служебной собакой тщательно обследовали все помещения церкви и прилегающую территорию, но ничего подозрительного не нашли. Зато вскоре оперативники установили, кому принадлежит «мобильник», с которого было отправлено сообщение с угрозой: владелица номера оказалась 52-летняя жительница Калтана. Изъятый у нее телефон направлен на исследование. Мотивы ее поступка сейчас выясняются. При этом уже установлено, что женщина не являлась прихожанкой храма и не состояла на учете у психиатра.

Ограбление на босу ногу

Ботинок, оставленный на месте преступления, помог беловским полицейским задержать грабителя.

Ночью на пульте вневедомственной охраны поступил сигнал тревоги из круглосуточно работавшего магазина, и через минуту там уже был экипаж сотрудников полиции. Продавщица рассказала, что только что к магазину подошли двое мужчин, и она открыла окошко, через которое ведется ночная торговля. Посетители попросили одолжить им пива. А когда женщина отказала, один из них, ругаясь, втиснулся в окошко, схватил две полуторалитровые бутылки пива и вместе с приятелем бросился бежать. Бежал он так быстро, что даже потерял возле магазина свой ботинок...

Объезжая в поисках грабителя окрестные дворы, полицейские наткнулись на захмелевшую компанию, которая, заметив патрульную машину, стала спешно расходиться. На одном из мужчин как раз не было ботинка. Объяснить, куда он делся, беловчанин не смог. Заподозрив «босняка» в ограблении магазинчика, полицейские оставили его в отдел. На очной ставке продавщица опознала в нем ночного «покупателя», да и ботинок мужчине подошел — и по размеру, и как парный. Сейчас полиция проверяет задержанного на причастность к другим похожим преступлениям.

(По информации пресс-службы ГУ МВД России по Кемеровской области.)

Ведущий рубрики «Правовое поле» Дмитрий ТОЛКОВЦЕВ.

СЛЕДСТВИЕМ УСТАНОВЛЕНО

«Моя любовь» закончилась...

В Центральном районном суде Новокузнецка начались слушания по уголовному делу в отношении 23-летнего создателя «агентства» интимного досуга «Mon Amour» и двух его подельников-сутенеров.

«Mon Amour» буквально переводится с французского языка, как «моя любовь». Эти слова из песни молодой новокузнецчанки и взял в качестве названия своей условной «фирмы». «Персонал» подыскивался через объявления в местных газетах: «Хочешь покорить город? Звони! Ты веселая, жизнерадостная, общительная. Ежедневная оплата, проживание, дружный коллектив... На посулы откликнулись молодые девушки из неблагополучных семей или те, кто оказался в трудном материальном положении.

В целях конспирации адреса секс-притонов периодически менялись. «Mon Amour» работала круглосуточно — как на дому, так и с выездом в сауны, где можно было найти ви-

зитки с контактами «фирмы». Цена услуг — в зависимости от пожеланий клиентов и их числа — варьировалась в пределах от 800 до 1500 рублей в час. Сорок процентов «гонорара» получали девицы, остальные оставлял себе сутенер. Все «заказы», их стоимость и заработки девушек фиксировались в специальном блокноте, здесь же можно было найти «базу постоянных клиентов».

Когда бизнес интимных услуг стал расширяться, молодой сутенер взял в помощники двух водителей с личными автомобилями. И все вроде складывалось для них неплохо, но в мае 2012 года всех троих задержали полицейские. Среди прочего во время обыска был изъят и тот самый блокнот с «деловыми» записями, который теперь

фигурирует в уголовном деле как одно из доказательств их причастности к организации занятий проституцией.

По словам сотрудника пресс-службы регионального полицейского главка Владимира Сергеева, в качестве свидетелей по делу проходят пять бывших «работниц» из «Mon Amour» — тех, кого удалось установить. Сколько же всего молодых женщин прошло через фирму, затруднился вспомнить на следствии даже сам организатор интим-досуга: мол, девушки менялись довольно часто, некоторые из них проработали всего несколько дней...

Чем закончатся судебные слушания по делу «Mon Amour», мы обязательно сообщим.

САД И ОГОРОД

МАСТЕР-КЛАСС

Деввица в темнице

Какой огород без моркови? Сладкой, нежной в пучковой спелости, вкусной в заготовках, приготовленных блюдах, соках, к тому же весьма полезной. Эти поливитаминные корнеплоды — лидеры по содержанию каротина, легкоусвояемых минеральных веществ.

Морковь активизирует внутриклеточные окислительно-восстановительные процессы, регулирует углеводный процесс, обладает противовоспалительным, антисептическим, ранозаживляющим и обезболивающим действием. Регулярное питье морковного сока повышает общий тонус, снимает усталость, придает коже свежесть, а детям рекомендуется при малокровии, склонности к простудным заболеваниям. Противопоказаний в приеме практически нет, единственно — при обострении язвенной болезни, энтеритах следует ограничить потребление свежей моркови и ее сока.

При всей своей полезности морковь не претендует на первые роли в кулинарии, однако незаменима как гарнир ко вторым блюдам, заправка к первым, а уж в салатах, закусках ей нет равных! К тому же хранится она, не теряя вкусовых и целебных свойств, довольно долго, запастись этот корнеплод можно в солидных количествах.

Зачем запастись, если круглогодично морковь есть в продаже? А затем, что выращенные вами корнеплоды — гарантированно «чистые». Не станете же вы ради повышения урожая злоупотреблять удобрениями, избыток которых, особенно азота, способствует накоплению нитратов. Как установлено, эти вредные вещества в основном скапливаются в сердцевине. Потому многие огородники стараются выбирать сорта, у которых внутренний стержень минимален. Но все же главное — агротехника.



■ Где и как поседем?

Лучшими предшественниками моркови считаются культуры, под которые вносился перегной, — ранняя капуста, лук. Даже простое чередование грядок лук-морковь можно считать нормальным севооборотом, что обеспечивает достаточный урожай.

Почвы предпочитает легкого и среднего механического состава. В старых руководствах по огородничеству встречаются рекомендации под морковь делать двойную перекопку, мол, тогда земля будет рыхлой и пышной. Ничего подобного. Опыты последних лет убеждают, что глубокое перемещение земли по вертикали только истощает почву, способствует гибели полезных почвенных бактерий. Несколько лет такой обработки, и грядки станут «железобетонными» по плотности, никакими рыхлениями не обеспечить проникновение кислорода в нижние слои.

Лариса Михайловна Чернова, освоив плоскорез, только им обрабатывает грядки, рыхля верхний слой. Первое время опасалась, что корнеплоды без перекопки могут вырасти уродливыми — известно, что уплотненная почва вызывает такой дефект. Ничего подобного: три года грядки не видели вил или лопаты, а земля становилась от сезона к сезону все рыхлее.

Обычно морковь высевают в самые ранние сроки, и нет опаски, что всходы погубят возвратные заморозки — молодые проростки выдерживают понижение температуры до 2-3 градусов ниже нуля.

Однако очень уж ранний сев не всегда оправдан. Семена моркови и так по своей природе туговсхожие (сказывается присутствие в семенах большого количества эфирных масел), при 4-5 градусах прорастают на 15-20-й день. Еще одно условие дружности всходов — высокая влажность почвы. В сухой земле они могут лежать неделями, в рост так и не тронутся. Так что если сев ведется в бороздки, лучше их хорошенько пролить, чтобы влага пропитала слой в 5-8 см, потом их засыпают слегка влажной землей, а поверх грядку слегка мульчируют мелким перегноем.

Поливы до всходов имеют свои минусы: слишком обильные могут «затянуть» семена вглубь, что еще замедлит прорастание, поверхностные же только уплотняют верхний слой почвы, что тоже неблагоприятно сказывается на всхожести.

Предпосевную обработку семян моркови редко кто делает. А вот «рулонный» сев практикуют многие. В чем преимущество способа? Во-первых, наклеенные на бумагу семена располагаются равномерно, чего не добиться на грядке. Значит, отпадает необходимость прорыва, что весьма актуально сегодня — семя-то в пакетике раз, два и обчелся. Во-вторых, исключено излишнее заглубление семян, затягивание их в почву при поливе. Сама технология проста.

Зная ширину грядки, надо рассчитать, сколько потребуется полос туалетной бумаги. Затем заварите клейстер (можно взять и обычный кан-

целярский клей), приготовьте на блюдце семена, спичку и приступайте к севу. Вначале нанесите капельки клея, затем опустите в каждую семя. Между каплями должно быть по 2-2,5 см. Больше не нужно. Сильно изреженные посевы (расстояние 3-4 см) приводят к огрублению, деформации корнеплодов. Листы с наклеенными семенами высушите, подпишите сорт и скатайте в рулончик. Когда придет время посадки, на разровненной, увлажненной грядке раскладывайте бумагу так, чтобы семена соприкасались с землей. Уложив и расправив рулончики, присыпьте их плодородной землей в смеси с перегноем (2-3 см). Можно прихлопать. Полив необходим, если установится очень уж сухая погода. Когда появятся всходы, между грядками слегка прорыхлить, не задевая бумажный слой.

■ Уход

Каким бы способом вы ни воспользовались при севе, после формирования 2-3 листьев осмотрите рядки; если наметилось загущение, делайте прорывку, оставляя между всходами 1,5-2 см. Через две недели осмотр повторите и опять удалите «лишние» растения. Бросать их в борозду не следует, надо отнести в компостную кучу — увядающие, они издают резкий запах, привлекающий морковную муху, злостного вредителя.

В фазе 4-5 листьев посадки можно подкормить азотным удобрением — 10-12 г на кв. м или навозной жижей (1:15). Такое количество азота полезно растениям, помогает

обрести жизненную силу и никак не влияет на качество корнеплода.

Прополки обязательны, их совмещают с легким рыхлением почвы. Проводят рыхление и после проливных дождей, поливов.

Морковь числится в засухоустойчивых культурах, то есть выжить может и без должного количества влаги. Но при этом потеряется урожай, корнеплоды будут жесткими, волокнистыми. А если влага поступает неравномерно, например, три недели пересушивания, потом обильный дождь или полив, корнеплоды растрескиваются, деформируются. Вывод прост: нужно равномерное увлажнение, причем на глубину корнеобитающего слоя.

Перед тем как включать поливную систему или хвататься за лейку, посмотрите, нужна ли влага морковке, ведь сухость поверхности грядки еще ни о чем не говорит. Копните лопаткой в между рядья — если на глубине 4-6 см земля серая, высохшая, флаг, как говорится, в руки. Главный поливной сезон — это июнь-июль, в августе же будет довольно и осадков.

■ Враги моркови

Таковых немного: морковная муха, зонтичная моль, луговой мотылек, могут напасть на посадки слизни. Из болезней культура поражается мучнистой росой, ложной мучнистой росой, гнилями.

Главная профилактика — правильная агротехника. На плодородной, ухоженной грядке растения будут здоровы и без дополнительных обработок. Морковную муху отгоняет лук,

поэтому посадки этих культур стараются или совместить, или расположить рядом. При поражении опудривают почву в между рядьях табачной пылью или, как советуют опытные, нафталином.

Слизней собирают, устраивают им ловушки в бороздах — на увлажненную землю вечером раскладывают куски фанеры, крупные листья, а утром ведут сбор укрывшихся там вредителей. Кое-кто практикует противослизневые «заборы» — по меже непрерывной линией рассыпают мелкий шлак или суперфосфат, как говорят, перебраться через такую защитную линию вредитель не может.

■ Уборка

Убирают морковь для быстрого потребления в фазе пучка, для хранения — когда корнеплод полностью сформировался. Передерживать его в земле не рекомендуется, поскольку идет накопление нитратов.

Легкое подсушивание на солнце, потом в тени — и можно закладывать на хранение. Лучше уборку приурочивать к сухой погоде, если не получается, ничего страшного — корнеплоды можно вымыть, просушить, и они будут храниться нормально. В теплых погребах морковь может прорасти, во избежание этого некоторые огородники взяли за правило обрезать «попку»; после такой операции необходимо просушивание до образования на месте среза пробкового слоя, иначе могут развиваться гнили.

Тамара МАЛЫШКИНА.

КАЛЕЙДОСКОП

СЕМЕЙНЫЙ АДВОКАТ



Рис. Андрея Горшкова.

Смена имени
собственного

Я хочу взять другую фамилию. Как это можно сделать?

Ольга С.
(по электронной почте).

Действительно, гражданин Российской Федерации вправе по своему усмотрению переменить фамилию.

В соответствии со ст. 58 Федерального закона от 15.11.1997 №143-ФЗ «Об актах гражданского состояния» (далее — Закон) лицо, достигшее возраста 14 лет, вправе переменить фамилию, имя или отчество. Перемена имени лицом, не достигшим совершеннолетия, производится при наличии согласия обоих родителей, усыновителей или попечителя, а при отсутствии такого согласия — на основании решения суда (за исключением случаев приобретения лицом полной дееспособности до достижения им совершеннолетия в

порядке, предусмотренном законом).

Заявление о перемене имени, отчества или фамилии подается в письменной форме в орган записи актов гражданского состояния (ЗАГС) по месту жительства или по месту государственной регистрации рождения. В заявлении должны быть указаны в том числе и причины, побудившие взять другое имя (ст. 59 Закона). Закон при этом не закрепляет какого-либо перечня причин, на основании которых орган ЗАГСа вправе переменить имя гражданина по его заявлению. Лицо, подающее заявление, может указать любую причину, которая, по его мнению, является достаточным основанием для перемены имени, фамилии или отчества.

Николай ВОРОШИЛОВ.
E-mail: adv.voroshilov@mail.ru

КРОССВОРД

По горизонтали: 1. Сюжет в художественном повествовании. 3. Попечение, уход. 5. Приступ болезни. 7. Загородная увеселительная прогулка компанией с закуской на открытой воздухе. 8. Немецкий географ 19-го века. 9. Опера Вагнера. 10. Опера Ж.Б. Люлли. 11. Повреждение машины во время работы.

По вертикали: 1. Обличительные политические речи древнегреческого

оратора Демосфена против царя Филиппа Македонского. 2. Самая высокая гора в Южной Америке. 3. Совокупность выстроенных зданий или их строительство на данной территории. 4. Кажущееся смещение небесных светил, вызываемое вращением Земли вокруг Солнца и вращением ее вокруг своей оси. 5. Комплект акций, доля акционера в акционерном обществе. 6. Двигатель.

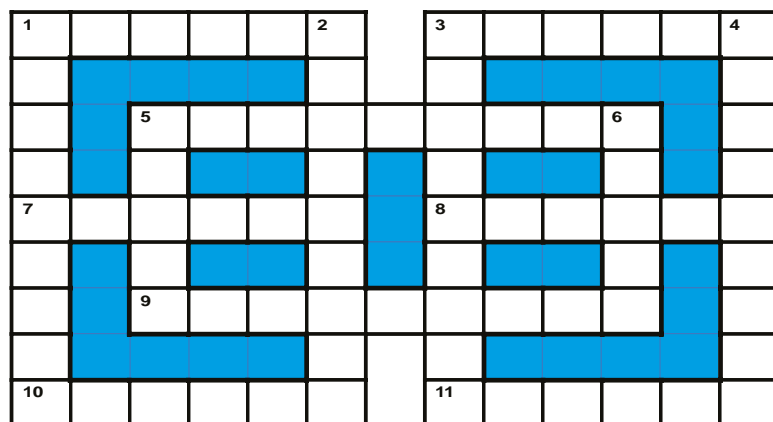

По горизонтали: 1. Фабула. 3. Забота. 5. Пароксизм. 7. Пликинизм. 9. Риттер. 10. Армия. 11. Австрия.
По вертикали: 1. Филиппика. 2. Аконкагуа. 3. Эпиграмма. 4. Аберрация. 5. Пакет. 6. Мотор.

АФИША

концерт

Широта души и сотрудничества

30 апреля на сцене Кемеровского театра для детей и молодежи состоится концерт Дениса Казанцева «Я – русский».

Театр для детей и молодежи хорошо известен публике своими креативными акциями и инициативами. Вот и сейчас один из ведущих артистов театра Денис Казанцев взялся за воплощение своего авторского проекта: исполнение песен на стихи Сергея Есенина и монологов по его письмам. Все

песни, которые прозвучат на концерте, — совершенно новые композиции, авторами музыки к ним являются сам Денис, а также Андрей Яковлев из Новосибирского городского драматического театра.

Концерт интересен еще и тем, что для участия в нем приглашены музыканты из разных городов: Владимир Пелепенко (аккордеон, Кемерово), Сергей Сеницын (монологи, Кемерово), Алексей Алексеенко (бас-гитара, Ке-

мерово), Андрей Яковлев (вокал, гитара, Новосибирск), Виктор Липчанский (флейта, Кемерово), Максим Хруст, Илья Лугачев (перкуссия, Новосибирск), Мирослав Кузляев (балалайка, Томск), Никита Похоружков (труба, Новосибирск), Кирилл Нагорный (ударные, Кемерово), Сергей Аникин (соло-гитара, Кемерово), Александр Удальчиков (гусли, Кемерово), Александра Шерина (бэк-вокал, Кемерово).

Начало в 18.00.

выставки

Область сокровищ

В районном краеведческом музее начала работу выставка подарков губернатору А.Г. Тулееву «С любовью к Кузбассу» из фондов Кемеровского областного краеведческого музея.

Уже более 10 лет она путешествует по городам и селам нашего региона. По многочисленным просьбам жителей поселка Крапивино выставка будет экспонироваться здесь повторно (впервые она гостила в этом районе в 2008 году).

Сегодня фонд хранения подарков губернатора Кемеровской области насчитывает около двух тысяч предметов. В коллекции — произведения искусства из металла, драгоценных и полудрагоценных камней, оружие, картины, редкие книги. Причем количество подарков непрерывно растет. За последний год в музей были переданы предметы, преподнесенные А.Г. Тулееву к важным со-



бытиям: рекордной добыче в регионе 200-миллионной тонны угля, открытию после реконструкции Музы-

кального театра Кузбасса. Но особую ценность и интерес представляют предметы, преподнесенные нашему губернатору к юбилею Кемеровской области. Это скульптура «Россия» от коллектива Западно-Сибирской железной дороги, модель паровоза от президента холдинга «Авангард» Каганата Рамазанова, карта сокровищ Кузбасса от победителя проекта «Золотые места Кузбасса» Егора Каширских, панно «70-летие Кемеровской области» от губернатора Новосибирской области В.А. Юрченко, флаг Кемеровской области от кузбасских альпинистов, покоривших высочайшую вершину Южной Америки — гору Анаконгуа.

Жители Крапивина впервые увидят новые экспонаты: книги, географические карты, фотографии, а также личные вещи знаменитых спортсменов — Николая Валуева и Андрея Аршавина.

культурный досуг

Кемерово.

С 1 по 9 мая кинозал «Кузбасскино» приглашает на фестиваль «Память поколений». В программе:

Великое советское кино о великой войне. Демонстрация художественных фильмов из областного фильмофонда ГАУК «Кузбасскино». Фильмы-юбилеры: «Два бойца» (1943 г.), «В бой идут одни старики» (1973 г.), «Повесть о настоящем человеке» (1948 г.), «Экипаж машины боевой» (1983 г.), «На войне, как на войне» (1968 г.). Фильмы, снятые во время войны: «Кашей бессмертный» (1944 г.), «Пятнадцатилетний капитан» (1945 г.), «Принц и нищий» (1943 г.).

Также гостей ждет конкурс рисунков. После просмотра фильма принимаются рисунки на тему «Память поколений». Победителей ждут бесплатные билеты на любой фильм

и участие в выставке рисунков победителей.

В фестивале могут принимать участие организованные группы от 15 человек. Заявки на участие принимаются по адресу: пр. Советский, 4. Тел.: 36-30-31, 36-43-69.

Яшкинский район.

1-4 мая музей-заповедник «Томская Писаница» приглашает на «Веселую маевку».

В цену входного билета входят: осмотр экспозиций музея, посещение часовни, знакомство с животными мини-зоопарка, участие в праздничных программах. Начало в 13.00.

5 мая «Томская Писаница» приглашает на праздник светлой Пасхи. Гости ждут областной пасхальный фестиваль народного творчества «Святое воскресенье», выставка работ мастеров декоративно-прикладного искусства «Пасхаль-

ный сувенир». В программе: праздничный молебен, освящение пасхальных яиц, концерт, пасхальные игры и забавы, ярмарка мастеров. Начало в 13.00. Справки по тел. 8 (3842) 75-10-90.

Новокузнецк.

ЦГБ им. Н.В. Гоголя.

4 мая. Клуб духовного самознания «Солнечный путь». Обсуждение фильма «История государства Российского. Владимир». Начало в 11.00 (творческая гостиная).

Клуб любителей фантастики «Контакт». Секция видеофантастики. Обсуждение анимационного фильма «Дикая планета» (режиссер Рене Лалу, Франция-Чехословакия, 1973 г.). Начало в 15.00 (творческая гостиная).

6 мая. Клуб туристов и путешественников «Золотая долина». Начало в 18.00 (конференц-зал).



Газета «Кузбасс» учреждена администрацией Кемеровской области и журналистским коллективом редакции.

Главный редактор
Валерий Качин.
kachin@kuzbass85.ru

Коммерческий директор
Татьяна Смолина.
t.smolina@kuzbass85.ru,
тел. 72-55-47.

Издатель:
ГП КО «Редакция газеты «Кузбасс».
Адрес издателя и редакции:
650991, ГСП, г. Кемерово, пр. Октябрьский, 28.

Электронные адреса:
official@kuzbass85.ru;
news@kuzbass85.ru;
reclama@kuzbass85.ru.

Справки:
по рекламе.....72-25-23; 72-22-03;
по письмам.....72-50-45;
по редакции.....72-32-74. Факс 72-32-74.

Собственные корреспонденты:
Новокузнецк.....8-905-963-63-44
Междуреченск.....8-905-995-39-44
Маринск.....8-913-121-90-92

Индексы: 12205, 51901, 12215, 12212, 31920, 12216, 12204, 31023, 12214, 12213, 12795, 12798.
Тиражи: во вторник, среду, пятницу, субботу — 9621, в четверг — 31006.

Время подписания номера в печать по графику 19.30. Сдан в печать 19.30. Объем 6 п.л.
Печать офсетная. Отпечатано в ОАО «Советская Сибирь»: 650630, г. Кемерово, пр. Октябрьский, 28. Заказ № 77.